



QR-Code scannen und auf [www.neuco.ch](http://www.neuco.ch) mehr über diesen Artikel erfahren

**B 99 491K4**  
 grafit - RAL 7024  
 LED 18.4 W 2474 lm-h 4000 K  
 DALI-Konverter steuerbar



**IP66 IK08**

Mast-Aufsatzleuchte mit asymmetrisch-bandförmiger Lichtverteilung. Schutzart IP66, staubdicht und geschützt gegen starkes Strahlwasser Schutzklasse II.

Asymmetrisch-bandförmige Lichtstärkeverteilung. Lichtlenkung durch alterungsbeständiges, polymerfreies optisches System. Constant Optics®: Effizientes optisches System, das nahezu keinem Verschleiss unterliegt. Mit austauschbarem LED-Modul mit Übertemperaturschutz und einer Lebenserwartung von mindestens 200'000 Betriebsstunden. 20-jährige Nachliefergarantie auf das LED-Modul und die Verschleisssteile. Mit LED-Netzteil, DALI-steuerbar, 220-240 V, 0/50-60 Hz. Schutzart IP 66, Schutzklasse II. Leuchte aus Aluminiumguss, Aluminium und Edelstahl Beschichtungstechnologie Unidure®, Farbe Grafit. Sicherheitsglas entspiegelt. Reflektor aus eloxiertem Reinstaluminium. Werkzeugloser Verschluss. Mit fest angeschlossener Anschlussleitung X05BQ-F 4 x 1 mm<sup>2</sup>, Länge 6 m. Mastzopfdurchmesser 76 mm, Einstecktiefe 100 mm. Abmessungen: 255 x 60 x 440 mm. Für Lichtpunkthöhen von 4000 - 6000 mm.

5 Jahre Garantie.

Auf Anfrage für Mastzopf Ø 60 mm lieferbar.

PUSH, switchDIM und Touch-DIM® werden nicht unterstützt.

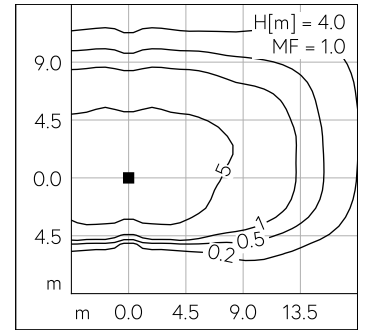
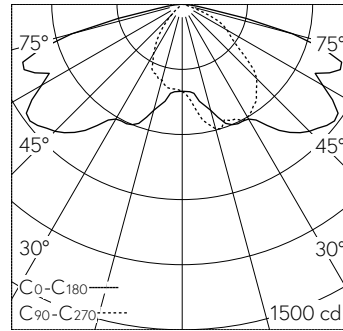

LED 4000 K 18.4 W 2474 lm-h H = 4 m / CIE Flux 38 75 96 100 100 / A30 nach DIN ...

**Technische Daten**

Leuchtenlichtstrom	2474 lm-h
Anschlussleistung	18.4 W
Lichtausbeute	134.5 lm-h/W
Modullichtstrom	3090 lm-c
Modulleistung	15.4 W
Farbortstabilität	-
Farbwiedergabe	CRI > 80
Lichtstromerhalt	L90/B50 bei 200'000 h (25 °C)
Farbtemperatur	4000 K

**Weitere Angaben**

Lichtverteilung	asymmetrisch-bandförmig
Betriebsspannung	220 - 240 V AC 50 / 60 Hz 176 - 264 V DC 0 Hz
Betriebstemperatur	max. 50 °C
Gewicht	4.3 kg
Windangriffsfläche	0.03 m <sup>2</sup>



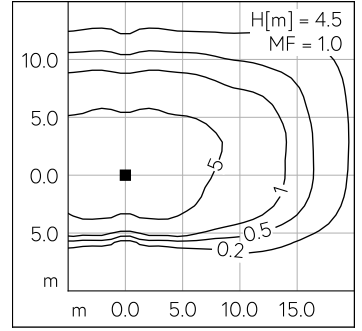
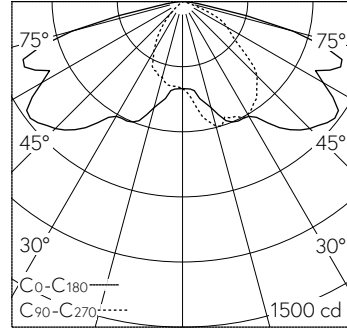
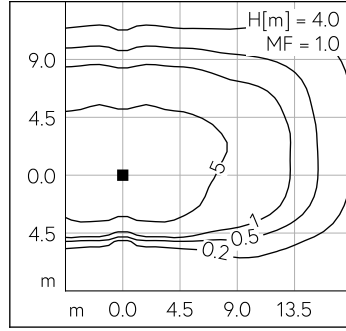
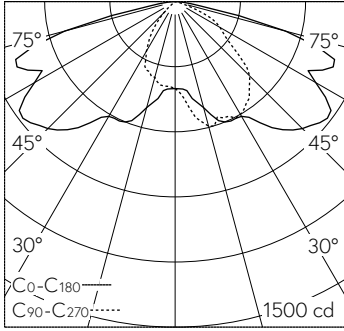

LED 4000 K 18.4 W 2474 lm-h H = 4 m / CIE Flux 38 75 96 100 100 / A30 nach DIN ...

LED 4000 K 18.4 W 2474 lm-h H = 4.5 m / CIE Flux 38 75 96 100 100 / A30 nach DI...

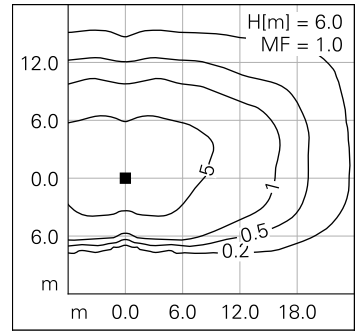
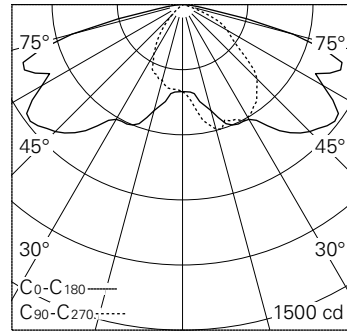
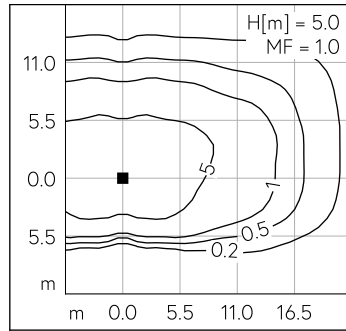
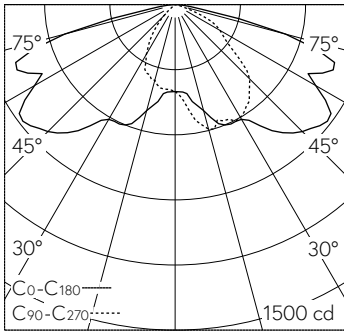

LED 4000 K 18.4 W 2474 lm-h H = 5 m / CIE Flux 38 75 96 100 100 / A30 nach DIN ...

LED 4000 K 18.4 W 2474 lm-h H = 6 m / CIE Flux 38 75 96 100 100 / A30 nach DIN ...