

QR-Code scannen und auf [www.neuco.ch](http://www.neuco.ch) mehr über diesen Artikel erfahren

**B 99 474K4**  
 grafit - RAL 7024  
 2 x LED 69 W 9764 lm-h 4000 K  
 DALI-Konverter steuerbar



**IP66 IK08**

Mast-Aufsatzleuchte mit asymmetrisch-bandförmiger Lichtverteilung. Schutzart IP66, staubdicht und geschützt gegen starkes Strahlwasser Schutzklasse II.

Asymmetrisch-bandförmige Lichtstärkeverteilung. Dark Sky: Lichtstromanteil im oberen Halbraum < 1%. Lichtlenkung durch alterungsbeständiges, polymerfreies optisches System. Constant Optics®: Effizientes optisches System, das nahezu keinem Verschleiss unterliegt. LED 34,5 W Leuchten-Anschlussleistung, je Leuchtenkörper. Mit austauschbaren LED-Modulen mit Übertemperaturschutz und einer Lebenserwartung von mindestens 200'000 Betriebsstunden. 20-jährige Nachliefergarantie auf LED-Module und Verschleisssteile. Mit Ultimate Driver® LED-Netzteil, DALI-steuerbar, 220-240 V, 0/50-60 Hz. Schutzart IP 66, Schutzklasse II. Leuchte aus Aluminiumguss, Aluminium und Edelstahl Beschichtungstechnologie Unidure®, Farbe Grafit. Sicherheitsgläser entspiegelt. Reflektoren aus eloxiertem Reinaluminium. Werkzeugloser Verschluss. Anstellwinkel einstellbar auf 0° oder 15°. Mastzopfdurchmesser 76 mm, Einstecktiefe 100 mm. Mastnenddurchmesser min. 62 / max. 70 mm. Mit zwei fest angeschlossenen Anschlussleitungen X05BQ-F 4 x 1 mm<sup>2</sup>, Länge 8 m. Abmessungen: 255 x 60 x 815 mm. Für Lichtpunkthöhen von 5000 - 8000 mm.

5 Jahre Garantie.

Auf Anfrage für Mastzopf Ø 60 mm lieferbar.

PUSH, switchDIM und Touch-DIM® werden nicht unterstützt.

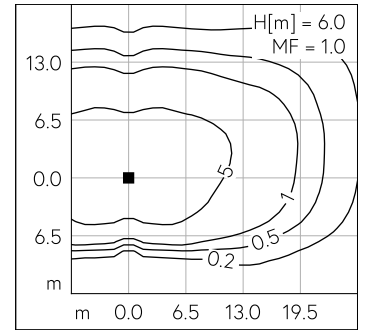
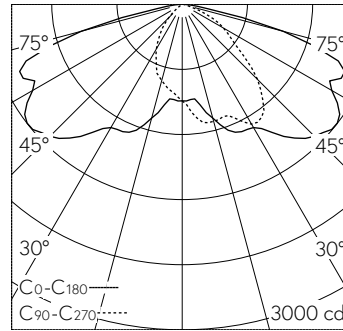

LED 4000 K 69 W 9764 lm-h H = 6 m / CIE Flux 38 75 96 100 100 / A30 nach DIN 5...

**Technische Daten**

|                    |                               |
|--------------------|-------------------------------|
| Leuchtenlichtstrom | 9764 lm-h                     |
| Anschlussleistung  | 69 W                          |
| Lichtausbeute      | 141.5 lm-h/W                  |
| Modullichtstrom    | 12380 lm-c                    |
| Modulleistung      | 62 W                          |
| Farbortstabilität  | -                             |
| Farbwiedergabe     | CRI > 80                      |
| Lichtstromerhalt   | L90/B50 bei 200'000 h (25 °C) |
| Farbtemperatur     | 4000 K                        |

**Weitere Angaben**

|                    |  |
|--------------------|--|
| Lichtverteilung    | asymmetrisch-bandförmig                          |
| Betriebsspannung   | 220 - 240 V AC 50 / 60 Hz<br>176 - 264 V DC 0 Hz |
| Betriebstemperatur | max. 55 °C                                       |
| Gewicht            | 9 kg   |
| Windangriffsfläche | 0.05 m <sup>2</sup>                              |



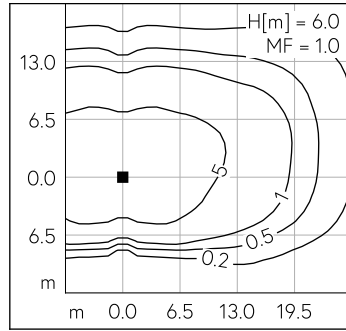
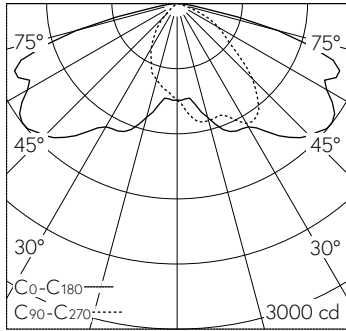

LED 4000 K 69 W 9764 lm-h H = 6 m / CIE Flux 38 75 96 100 100 / A30 nach DIN 5...

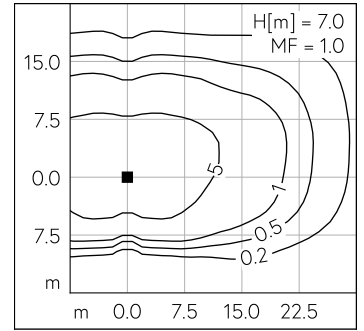
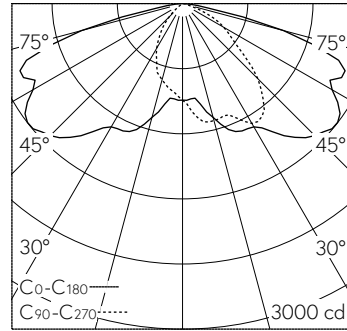

LED 4000 K 69 W 9764 lm-h H = 7 m / CIE Flux 38 75 96 100 100 / A30 nach DIN 5...

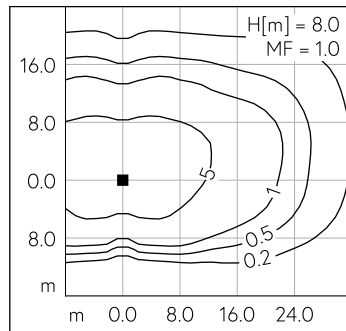
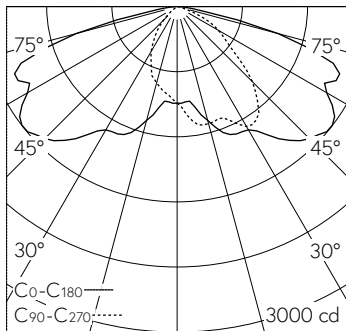

LED 4000 K 69 W 9764 lm-h H = 8 m / CIE Flux 38 75 96 100 100 / A30 nach DIN 5...