

QR-Code scannen und auf www.neuco.ch mehr über diesen Artikel erfahren

B 99 427K4
 grafit - RAL 7024
 LED 26.1 W 3688 lm-h 4000 K
 DALI-Konverter steuerbar



IP66 IK08

Mast-Ansatzleuchte mit asymmetrisch-bandförmiger Lichtverteilung. Schutzart IP66, staubdicht und geschützt gegen starkes Strahlwasser Schutzklasse II.

Asymmetrisch-bandförmige Lichtstärkeverteilung. Lichtlenkung durch alterungsbeständiges, polymerfreies optisches System. Mit austauschbarem LED-Modul mit Übertemperaturschutz und einer Lebenserwartung von mindestens 200'000 Betriebsstunden. 20-jährige Nachliefergarantie auf das LED-Modul und die Verschleissteile. Mit Ultimate Driver® LED-Netzteil, DALI-steuerbar, 220-240 V, 0/50-60 Hz. Schutzart IP 66, Schutzklasse II. Leuchte aus Aluminiumguss, Aluminium und Edelstahl Beschichtungstechnologie Unidure®, Farbe Grafit. Sicherheitsglas entspiegelt. Reflektor aus eloxiertem Reinaluminium. Werkzeugloser Verschluss. Anstellwinkel einstellbar auf 0° oder 15°. Mit fest angeschlossener Anschlussleitung X05BQ-F 4 x 1 mm², Länge 10 m. Anschlussstutzendurchmesser 42 mm, Einstecktiefe 110 mm. Abmessungen: 255 x 60 x 490 mm.

5 Jahre Garantie.

Auf Anfrage für Anschluss Ø 60 mm lieferbar.

PUSH, switchDIM und Touch-DIM® werden nicht unterstützt.

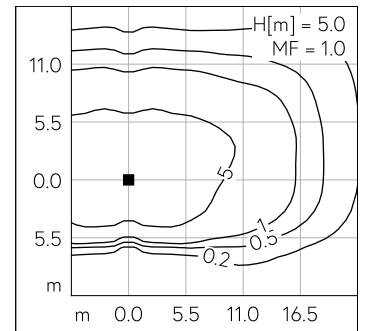
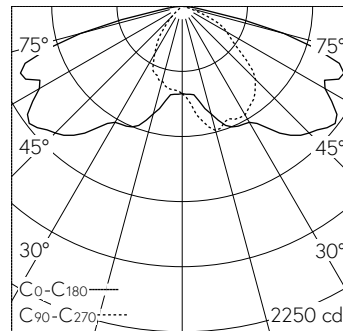

LED 4000 K 26.1 W 3688 lm-h H = 5 m / CIE Flux 38 75 96 100 100 / A30 nach DIN ...

Technische Daten

Leuchtenlichtstrom	3688 lm-h
Anschlussleistung	26.1 W
Lichtausbeute	141.3 lm-h/W
Modullichtstrom	4640 lm-c
Modulleistung	23.2 W
Farbortstabilität	-
Farbwiedergabe	CRI > 80
Lichtstromerhalt	L80/B50 bei 200'000 h (25 °C)
Farbtemperatur	4000 K

Weitere Angaben

Lichtverteilung	asymmetrisch-bandförmig
Betriebsspannung	220 - 240 V AC 50 / 60 Hz 176 - 264 V DC 0 Hz
Betriebstemperatur	max. 50 °C
Gewicht	5 kg
Windangriffsfläche	0.028 m ²



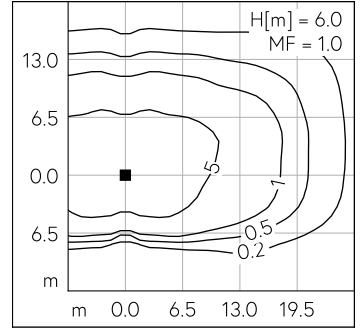
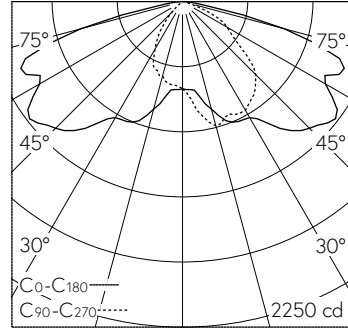
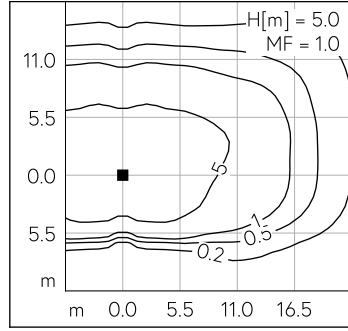
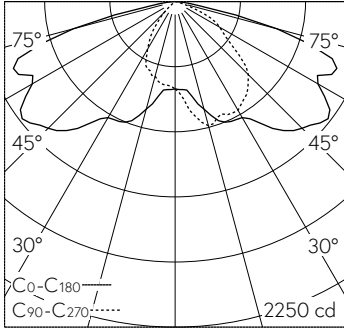

LED 4000 K 26.1 W 3688 lm-h H = 5 m / CIE Flux 38 75 96 100 100 / A30 nach DIN ...

LED 4000 K 26.1 W 3688 lm-h H = 6 m / CIE Flux 38 75 96 100 100 / A30 nach DIN ...

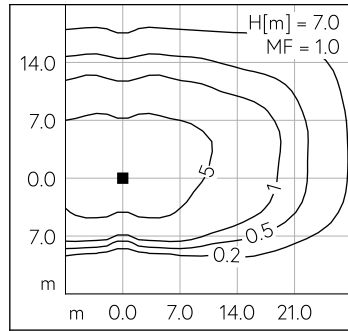
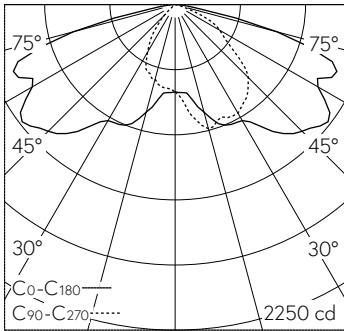

LED 4000 K 26.1 W 3688 lm-h H = 7 m / CIE Flux 38 75 96 100 100 / A30 nach DIN ...