

QR-Code scannen und auf www.neuco.ch mehr über diesen Artikel erfahren

B 99 426K4
 grafit - RAL 7024
 LED 18.4 W 2474 lm-h 4000 K
 DALI-Konverter steuerbar



IP66 IK08

Mast-Ansatzleuchte mit asymmetrisch-bandförmiger Lichtverteilung. Schutzart IP66, staubdicht und geschützt gegen starkes Strahlwasser Schutzklasse II.

Asymmetrisch-bandförmige Lichtstärkeverteilung. Constant Optics®. Effizientes optisches System, das nahezu keinem Verschleiss unterliegt. Lichtlenkung durch alterungsbeständiges, polymerfreies optisches System. Mit austauschbarem LED-Modul mit einer mittleren Bemessungslebensdauer von > 200.000 Betriebsstunden (L80B50 bei $t_a = 25^\circ\text{C}$). 20-jährige Nachliefergarantie auf das LED-Modul und die Verschleissteile. Mit Ultimate Driver® LED-Netzteil, DALI-steuerbar, 220-240 V, 0/50-60 Hz. Schutzart IP 66, Schutzklasse II. Leuchte aus Aluminiumguss, Aluminium und Edelstahl Beschichtungstechnologie Unidure®, Farbe Grafit. Sicherheitsglas entspiegelt. Reflektor aus eloxiertem Reinstaluminium. Werkzeugloser Verschluss. Anstellwinkel einstellbar auf 0° oder 15°. Mit fest angeschlossener Anschlussleitung XO5BQ-F 4 x 1 mm², Länge 10 m. Anschlussstützendurchmesser 42 mm, Einstecktiefe 110 mm. Abmessungen: 255 x 60 x 490 mm.

5 Jahre Garantie.

Auf Anfrage für Anschluss Ø 60 mm lieferbar.

PUSH, switchDIM und Touch-DIM® werden nicht unterstützt.

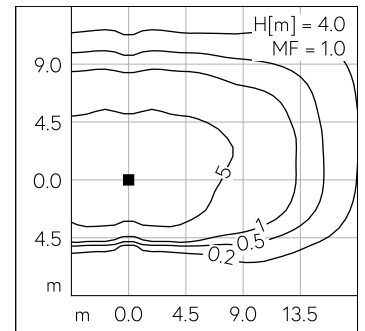
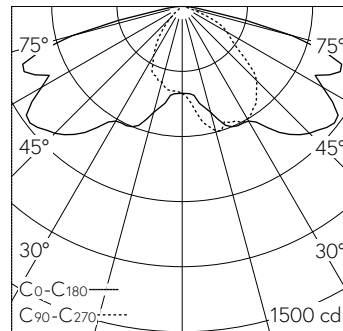

LED 4000 K 18.4 W 2474 lm-h H = 4 m / CIE Flux 38 75 96 100 100 / A30 nach DIN ...

Technische Daten

Leuchtenlichtstrom	2474 lm-h
Anschlussleistung	18.4 W
Lichtausbeute	134.5 lm-h/W
Modullichtstrom	3090 lm-c
Modulleistung	15.4 W
Farbortstabilität	-
Farbwiedergabe	CRI > 80
Lichtstromerhalt	L80/B50 bei 200'000 h (25 °C)
Farbtemperatur	4000 K

Weitere Angaben

Lichtverteilung	asymmetrisch-bandförmig
Betriebsspannung	220 – 240 V AC 50 / 60 Hz 176 – 276 V DC 0 Hz
Betriebstemperatur	max. 50 °C
Gewicht	4.95 kg
Windangriffsfläche	0.03 m ²



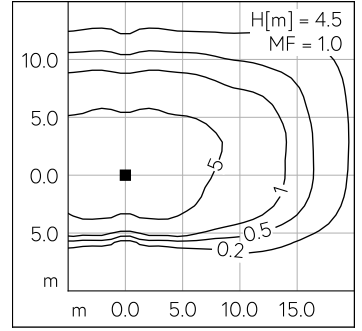
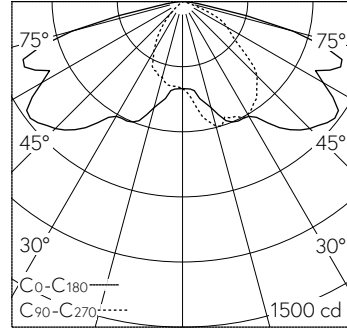
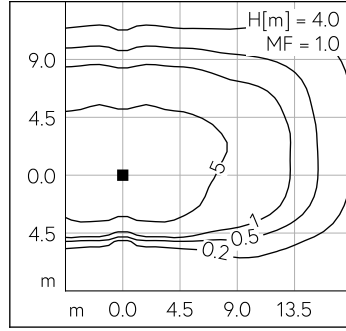
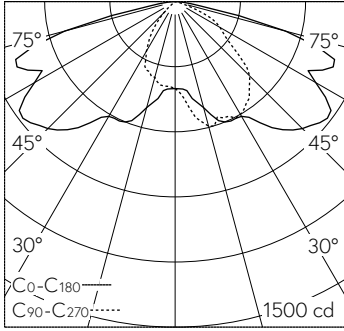

LED 4000 K 18.4 W 2474 lm-h H = 4 m / CIE Flux 38 75 96 100 100 / A30 nach DIN ...

LED 4000 K 18.4 W 2474 lm-h H = 4.5 m / CIE Flux 38 75 96 100 100 / A30 nach DI...

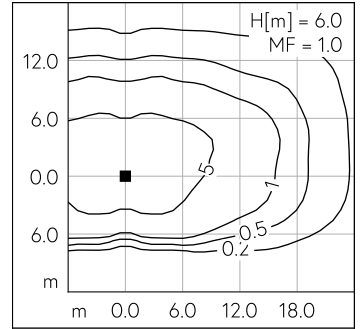
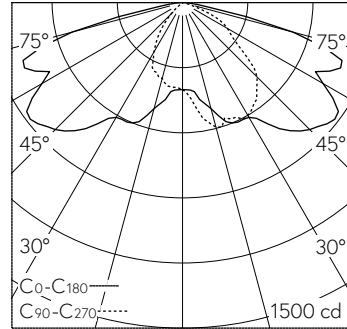
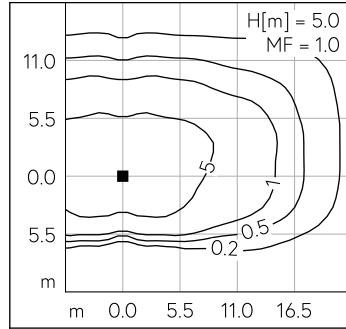
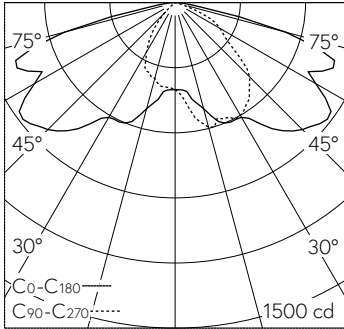

LED 4000 K 18.4 W 2474 lm-h H = 5 m / CIE Flux 38 75 96 100 100 / A30 nach DIN ...

LED 4000 K 18.4 W 2474 lm-h H = 6 m / CIE Flux 38 75 96 100 100 / A30 nach DIN ...