

QR-Code scannen und auf [www.neuco.ch](http://www.neuco.ch) mehr über diesen Artikel erfahren

**B 77 950AK4**  
 silber - DB 702N  
 LED 34 W 4784 lm-h 4000 K  
 DALI-Konverter steuerbar



**IP66 IK08**

Mast-Aufsatzleuchte mit asymmetrisch-bandförmiger Lichtverteilung. Schutzart IP66, staubdicht und geschützt gegen starkes Strahlwasser Schutzklasse II.

Asymmetrisch-bandförmige Lichtstärkeverteilung. Constant Optics®. Effizientes optisches System, das nahezu keinem Verschleiss unterliegt. Mit austauschbarem LED-Modul mit Übertemperaturschutz und einer Lebenserwartung von mindestens 200'000 Betriebsstunden. 20-jährige Nachliefergarantie auf das LED-Modul und die Verschleissteile. Mit Ultimate Driver® LED-Netzteil, DALI-steuerbar, 220-240 V, 0/50-60 Hz. Schutzart IP 66, Schutzklasse II. Leuchte aus Aluminiumguss, Aluminium und Edelstahl Beschichtungstechnologie Unidure®, Farbe Silber. Sicherheitsglas entspiegelt. Reflektor aus eloxiertem Reinaluminium. Werkzeugloser Verschluss. Mit fest angeschlossener Anschlussleitung X05BQ-F 4 x 1 mm<sup>2</sup>, Länge 8 m. Mastzopfdurchmesser 76 mm, Einstecktiefe 90 mm. Abmessungen: 260 x 55 x 1760 mm. Für Lichtpunkthöhen von 5000 - 8000 mm.

5 Jahre Garantie.

PUSH, switchDIM und Touch-DIM® werden nicht unterstützt.

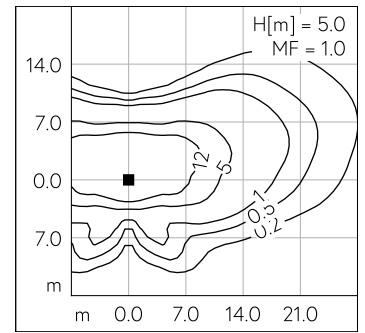
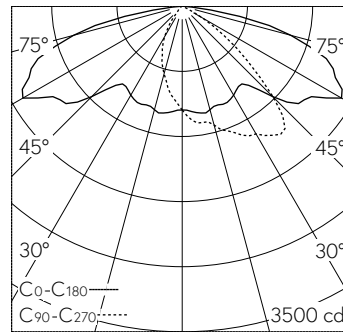

LED 4000 K 34 W 4784 lm-h H = 5 m / CIE Flux 35 69 94 100 100 / A30 nach DIN 5...

**Technische Daten**

Leuchtenlichtstrom	4784 lm-h
Anschlussleistung	34 W
Lichtausbeute	140.7 lm-h/W
Modullichtstrom	6190 lm-c
Modulleistung	31 W
Farbortstabilität	-
Farbwiedergabe	CRI > 80
Lichtstromerhalt	L90/B50 bei 200'000 h (25 °C)
Farbtemperatur	4000 K

**Weitere Angaben**

Lichtverteilung	asymmetrisch-bandförmig
Betriebsspannung	220 - 240 V AC 50 / 60 Hz 176 - 264 V DC 0 Hz
Betriebstemperatur	max. 55 °C
Gewicht	9.3 kg
Windangriffsfläche	0.11 m <sup>2</sup>



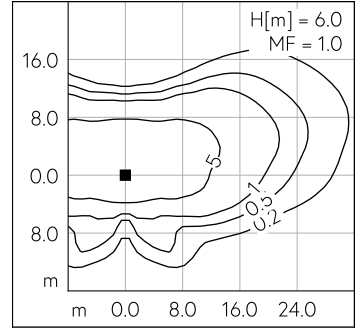
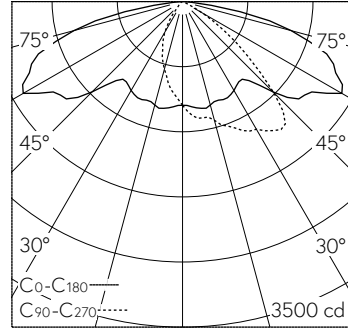
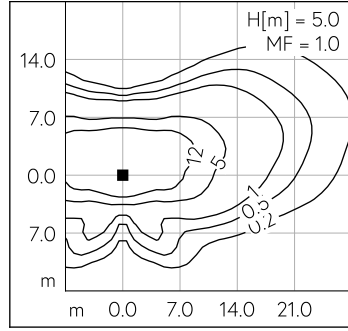
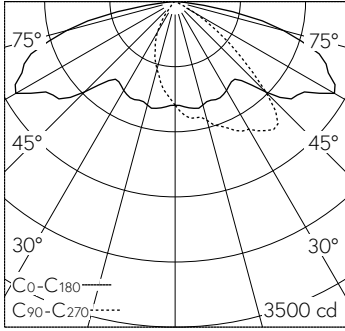

LED 4000 K 34 W 4784 lm-h H = 5 m / CIE Flux 35 69 94 100 100 / A30 nach DIN 5...

LED 4000 K 34 W 4784 lm-h H = 6 m / CIE Flux 35 69 94 100 100 / A30 nach DIN 5...

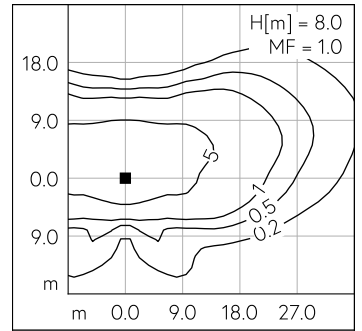
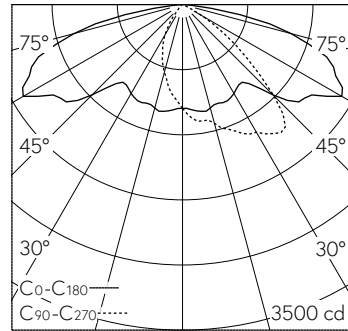
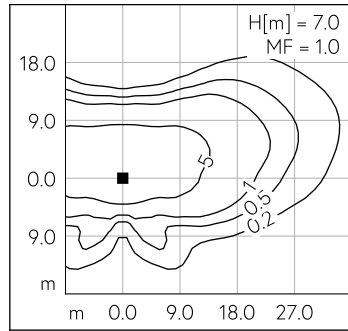
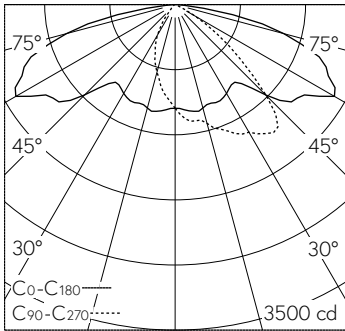

LED 4000 K 34 W 4784 lm-h H = 7 m / CIE Flux 35 69 94 100 100 / A30 nach DIN 5...

LED 4000 K 34 W 4784 lm-h H = 8 m / CIE Flux 35 69 94 100 100 / A30 nach DIN 5...