

QR-Code scannen und auf www.neuco.ch mehr über diesen Artikel erfahren

B 77 897AK4
 silber ~ DB 702N
 LED 34 W 4784 lm-h 4000 K
 DALI-Konverter steuerbar



IP66 IK08

Mast-Ansatzleuchte mit asymmetrisch-bandförmiger Lichtverteilung. Schutzart IP66, staubdicht und geschützt gegen starkes Strahlwasser Schutzklasse II.

Asymmetrisch-bandförmige Lichtstärkeverteilung. Lichtlenkung durch alterungsbeständiges, polymerfreies optisches System. Mit austauschbarem LED-Modul mit Übertemperaturschutz und einer Lebenserwartung von mindestens 200'000 Betriebsstunden. 20-jährige Nachliefergarantie auf das LED-Modul und die Verschleissteile. Mit Ultimate Driver® LED-Netzteil, DALI steuerbar, 220-240 V, 0/50-60 Hz. Schutzart IP 66, Schutzklasse II. Leuchte aus Aluminiumguss, Aluminium und Edelstahl Beschichtungstechnologie Unidure®, Farbe Silber. Sicherheitsglas entspiegelt. Reflektor aus eloxiertem Reinstaluminium. Mit fest angeschlossener Anschlussleitung X05BQ-F 4 x 1 mm², Länge 10 m. Werkzeugloser Verschluss. Anstellwinkel einstellbar auf 0° oder 15°. Anschlussstutzendurchmesser 42 mm, Einstecktiefe 110 mm. Abmessungen: 260 x 55 x 560 mm. Für Lichtpunkthöhen von 5000- 8000 mm.

5 Jahre Garantie.

Mit werkzeuglosem Verschluss.

Auf Anfrage für Anschluss Ø 60 mm lieferbar.

PUSH, switchDIM und Touch-DIM® werden nicht unterstützt.

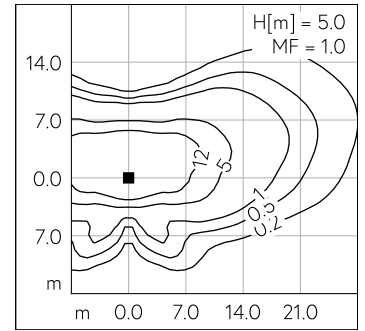
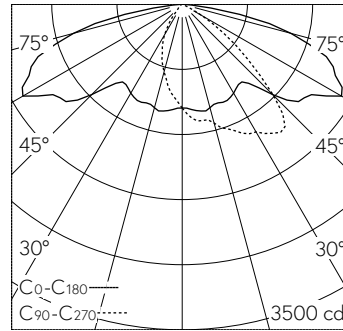

LED 4000 K 34 W 4784 lm-h H = 5 m / CIE Flux 35 69 94 100 100 / A30 nach DIN 5...

Technische Daten

Leuchtenlichtstrom	4784 lm-h
Anschlussleistung	34 W
Lichtausbeute	140.7 lm-h/W
Modullichtstrom	6190 lm-c
Modulleistung	31 W
Farbortstabilität	-
Farbwiedergabe	CRI > 80
Lichtstromerhalt	L90/B50 bei 200'000 h (25 °C)
Farbtemperatur	4000 K

Weitere Angaben

Lichtverteilung	asymmetrisch-bandförmig
Betriebsspannung	220 – 240 V AC 50 / 60 Hz 176 – 264 V DC 0 Hz
Betriebstemperatur	max. 55 °C
Gewicht	4.8 kg
Windangriffsfläche	0.03 m ²



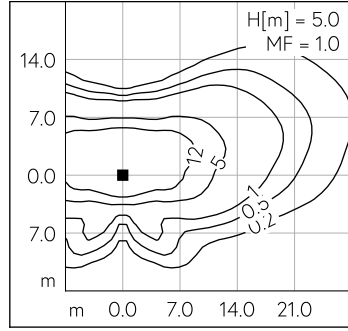
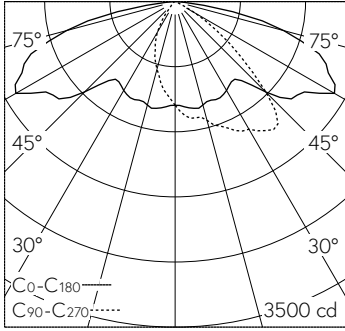

LED 4000 K 34 W 4784 lm-h H = 5 m / CIE Flux 35 69 94 100 100 / A30 nach DIN 5...

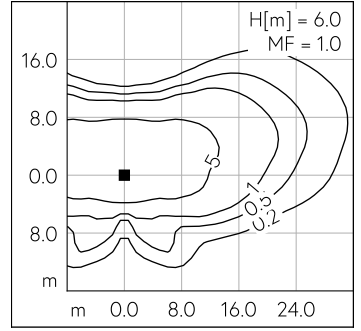
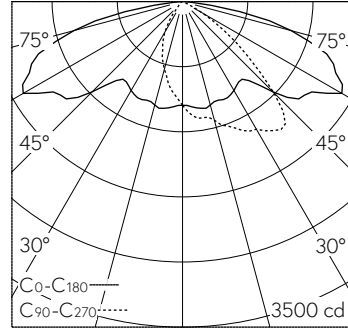

LED 4000 K 34 W 4784 lm-h H = 6 m / CIE Flux 35 69 94 100 100 / A30 nach DIN 5...

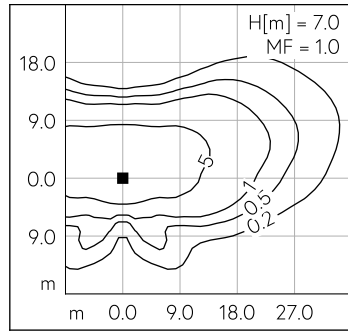
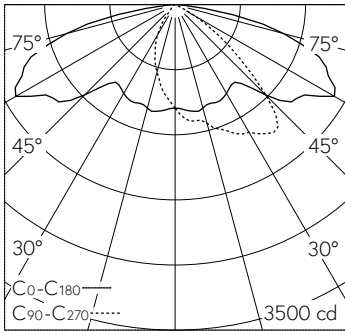

LED 4000 K 34 W 4784 lm-h H = 7 m / CIE Flux 35 69 94 100 100 / A30 nach DIN 5...

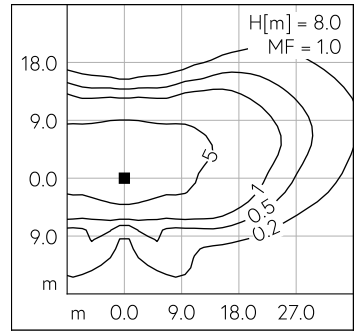
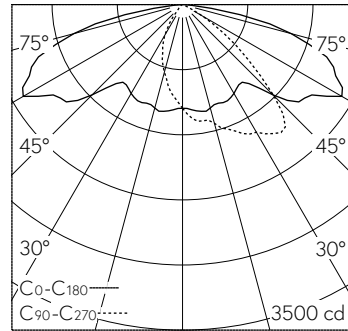

LED 4000 K 34 W 4784 lm-h H = 8 m / CIE Flux 35 69 94 100 100 / A30 nach DIN 5...