

QR-Code scannen und auf www.neuco.ch mehr über diesen Artikel erfahren

B 24 699WK4
weiss ~ RAL 9010
LED 7.5 W 619 lm-h 4000 K
DALI-Konverter steuerbar



IP65 IK07

Deckeneinbauleuchte mit einstellbarer bündelnder Lichtverteilung. Schutzart IP65 , staubdicht und strahlwassergeschützt Schutzklasse II.

Der Halbstreuwinkel lässt sich über eine Stellschraube von 14° bis 54° stufenlos einstellen. Mit austauschbarem LED-Modul mit Übertemperaturschutz und einer Lebenserwartung von mindestens 200'000 Betriebsstunden. 20-jährige Nachliefergarantie auf das LED-Modul und die Verschleissteile. Mit LED-Netzteil, DALI-steuerbar, 220-240 V, 0/50-60 Hz im externen Gehäuse. Schutzart IP 65, Schutzklasse II. Ballwurfsicher. Leuchte aus Aluminiumguss, Aluminium und Edelstahl Beschichtungstechnologie Unidure®. Abschlussring aus Aluminiumguss, Farbe Weiss. Sicherheitsglas mit optischer Struktur. 2 Leitungsverschraubungen mit Zugentlastung zur Durchverdrahtung der Netzanschlussleitung von ø 4-10 mm, max. 5 x 1,5 mm². 0,7 m Verbindungsleitung zwischen Leuchte und Netzteil. Abmessungen Ø 145 x 85 mm. Leuchte für den Einbau in eine Einbauöffnung mit den Abmessungen Ø 128 x 100 mm oder in das Einbaugehäuse B 10 441.

5 Jahre Garantie.

PUSH, switchDIM und Touch-DIM® werden nicht unterstützt.

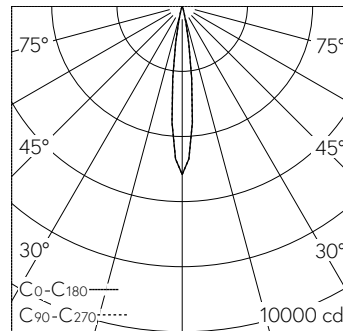

| h [m] | D [m] 13.6° | E (0°) |
|-------|-------------|--------|
| 2 | 0.48 | 1292 |
| 4 | 0.95 | 323 |
| 6 | 1.43 | 144 |
| 8 | 1.91 | 81 |
| 10 | 2.38 | 52 |

LED 4000 K 7.5 W 619 lm-h 13.6° Pos1 / CIE Flux 100 100 100 100 100 / A80 nach DI...

Technische Daten

| | |
|--------------------|-------------------------------|
| Leuchtenlichtstrom | 619 lm-h |
| Anschlussleistung | 7.5 W |
| Lichtausbeute | 82.5 lm-h/W |
| Modullichtstrom | 990 lm-c |
| Modulleistung | 6,2 W |
| Farbortstabilität | - |
| Farbwiedergabe | CRI > 80 |
| Lichtstromerhalt | L80/B50 bei 200'000 h (25 °C) |
| Farbtemperatur | 4000 K |

Weitere Angaben

| | |
|--------------------|--|
| Lichtverteilung | einstellbar bündelnd |
| Halbwertwinkel | 14 ° Spot (11 – 16 °) – 54 ° Wide Flood (46 – 55 °) |
| Betriebsgerät | extern, in Lieferumfang enthalten |
| Betriebsspannung | 220 – 240 V AC/DC 0 / 50 / 60 Hz |
| Betriebstemperatur | max. 50 °C |
| Gewicht | 1.3 kg |
| Zubehör | Für diese Leuchte sind separate Zubehörteile erhältlich. Kontaktieren Sie uns für eine Beratung. |



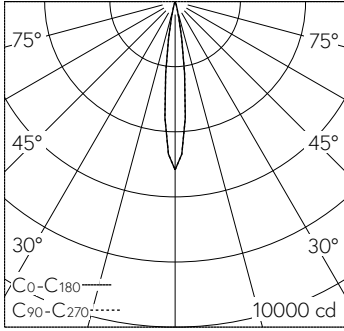

| h [m] | D [m] 13.6° | E (0°) |
|-------|-------------|--------|
| 2 | 0.48 | 1292 |
| 4 | 0.95 | 323 |
| 6 | 1.43 | 144 |
| 8 | 1.91 | 81 |
| 10 | 2.38 | 52 |

LED 4000 K 7.5 W 619 lm-h 13.6° Pos1 / CIE Flux 100 100 100 100 100 / A80 nach DI...

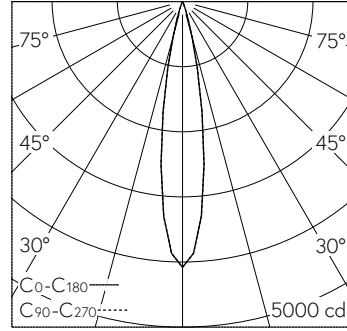

| h [m] | D [m] 18.0° | E (0°) |
|-------|-------------|--------|
| 2 | 0.63 | 1020 |
| 4 | 1.27 | 255 |
| 6 | 1.90 | 113 |
| 8 | 2.53 | 64 |
| 10 | 3.17 | 41 |

LED 4000 K 7.5 W 459 lm-h 18.0° Pos2/ CIE Flux 100 100 100 100 100 / A80 nach DI...

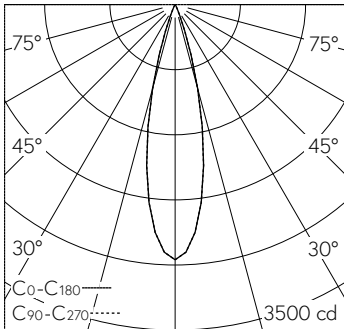

| h [m] | D [m] 24° | E (0°) |
|-------|-----------|--------|
| 2 | 0.85 | 686 |
| 4 | 1.70 | 171 |
| 6 | 2.55 | 76 |
| 8 | 3.40 | 43 |
| 10 | 4.25 | 27 |

LED 4000 K 7.5 W 511 lm-h 24° Pos3 / CIE Flux 100 100 100 100 100 / A80 nach DIN...

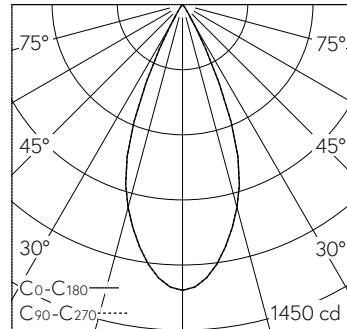

| h [m] | D [m] 42° | E (0°) |
|-------|-----------|--------|
| 1 | 0.77 | 1273 |
| 2 | 1.54 | 318 |
| 3 | 2.30 | 141 |
| 4 | 3.07 | 80 |
| 5 | 3.84 | 51 |

LED 4000 K 7.5 W 571 lm-h 42° Pos4 / CIE Flux 99 100 100 100 100 / A80 nach DIN ...

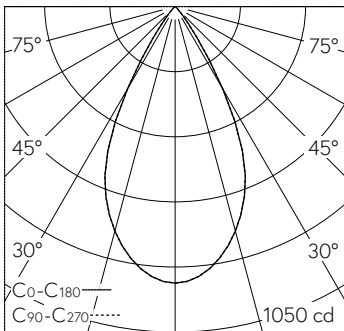

| h [m] | D [m] 54° | E (0°) |
|-------|-----------|--------|
| 1 | 1.02 | 892 |
| 2 | 2.04 | 223 |
| 3 | 3.06 | 99 |
| 4 | 4.08 | 56 |
| 5 | 5.10 | 36 |

LED 4000 K 7.5 W 619 lm-h 54° Pos5 / CIE Flux 98 100 100 100 100 / A80 nach DIN ...