







QR-Code scannen und auf www.neuco.ch mehr über diesen Artikel erfahren

B 22 292K3
 grafit - RAL 7024
 LED 9.5 W 627 lm-h 3000 K
 Konverter schaltbar on/off



 **IP65**  **IK09**

Wandaufbauleuchte mit gerichteter Lichtverteilung. Schutzart IP65     staubdicht und strahlwassergeschützt Schutzklasse I.

Feststehende Lichtstärkeverteilung. Lichtstromanteil im oberen Halbraum < 1%. Constant Optics®: Effizientes optisches System, das nahezu keinem Verschleiss unterliegt. Mit austauschbarem LED-Modul mit einer mittleren Bemessungslebensdauer von > 200.000 Betriebsstunden (L80B50 bei ta = 25 °C). 20-jährige Nachliefergarantie auf das LED-Modul und die Verschleissteile. Mit LED-Netzteil 220-240 V, 0/50-60 Hz. Schutzart IP 65. Leuchte aus Aluminiumguss, Aluminium und Edelstahl Beschichtungstechnologie Unidure®, Farbe Grafit. Sicherheitsglas mattiert. Reflektor aus eloxiertem Reinstaluminium. Zwei Leitungseinführungen zur Durchverdrahtung der Netzanschlussleitung bis Ø 10,5 mm. Abmessungen: 160 x 160 x 95 mm.

5 Jahre Garantie.

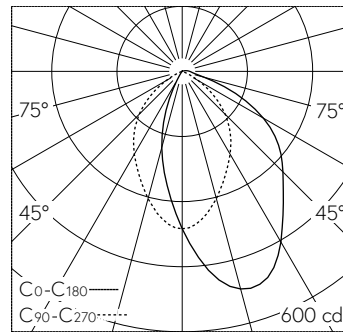

LED 3000 K 9.5 W 627 lm-h / CIE Flux 61 88 98 99 100 / A50 nach DIN 5040

Technische Daten

Leuchtenlichtstrom	627 lm-h
Anschlussleistung	9.5 W
Lichtausbeute	66 lm-h/W
Modullichtstrom	1235 lm-c
Modulleistung	7,8 W
Farbortstabilität	-
Farbwiedergabe	CRI > 90
Lichtstromerhalt	L90/B50 bei 200'000 h (25 °C)
Farbtemperatur	3000 K

Weitere Angaben

Lichtverteilung	gerichtet
Betriebsspannung	220 – 240 V AC 50 / 60 Hz 176 – 280 V DC 0 Hz
Betriebstemperatur	max. 50 °C
Gewicht	1 kg

