

Scanner le code QR pour en savoir plus sur cet article sur www.neuco.ch

B 99 433AK4
argent - DB 702N
LED 34.5 W 4882 lm-h 4000 K
Convertisseur DALI pilotable



IP66 IK08

Luminaire console avec répartition lumineuse asymétrique-elliptique. Indice de protection IP66, étanche à la poussière et protégé contre les forts jets d'eau. Classe de protection II.

Répartition lumineuse asymétrique-elliptique. Système optique sans polymère garanti contre le vieillissement pour orienter l'éclairage. Avec module à LED interchangeable, prévu pour une durée de vie d'au moins 200'000 heures et protégé contre la surchauffe. Livraison de modules LED et de pièces d'usure compatibles garantie pendant 20 ans. Avec bloc d'alimentation à LED, pour variation DALI, 220-240 V, 0/50-60 Hz. Indice de protection IP 66, classe de protection II. Luminaire en fonderie d'aluminium, aluminium et acier inoxydable, couleur argent. Verre de sécurité antireflet. Réflecteur en aluminium pur anodisé. Fermeture sans outil. Angle d'inclinaison réglable sur 0° ou 15°. Avec câble de raccordement fermement branché X05BQ-F 4 x 1 mm², longueur 10 m. Diamètre interrupteur de connexion 42 mm, Profondeur d'enfoncement 110 mm. Dimensions: 255 x 60 x 490 mm.

Garantie 5 ans.

Sur demande, ce luminaire est également livrable pour raccord Ø 60 mm.

PUSH, switchDIM et Touch-DIM® ne sont pas pris en charge.

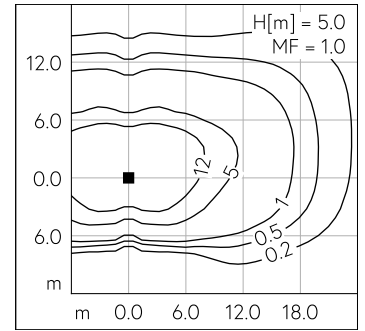
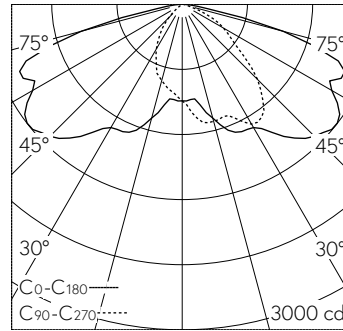

LED 4000 K 34.5 W 4882 lm-h H = 5 m / CIE Flux 38 75 96 100 100 / A30 selon DIN...

Caractéristiques techniques

Flux lumineux	4882 lm-h
Puissance de raccordement	34.5 W
Rendement lumineux	141.5 lm-h/W
Flux lumineux du module	6190 lm-c
Puissance du module	31,0 W
Précision des couleurs	-
Rendu des couleurs	CRI > 80
Maintien du flux lumineux	L80/B50 à 200'000 h (25 °C)
Température de couleur	4000 K

Autres informations

Répartition lumineuse	asymétrique-elliptique
Tension de fonctionnement	220 - 240 V AC 50 / 60 Hz 170 - 280 V DC 0 Hz
Température de service	max. 55 °C
Poids	5 kg
Surface de prise au vent	0.028 m ²



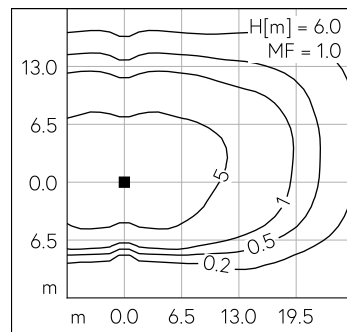
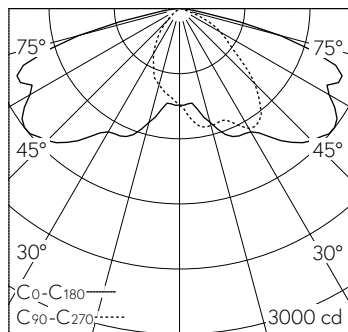
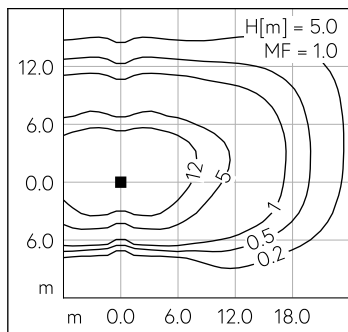
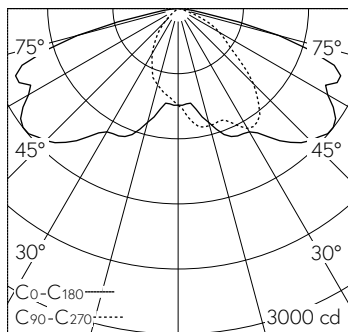

LED 4000 K 34.5 W 4882 lm-h H = 5 m / CIE Flux 38 75 96 100 100 / A30 selon DIN...

LED 4000 K 34.5 W 4882 lm-h H = 6 m / CIE Flux 38 75 96 100 100 / A30 selon DIN...

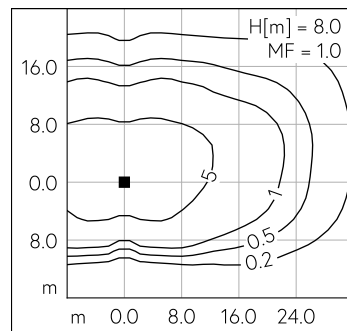
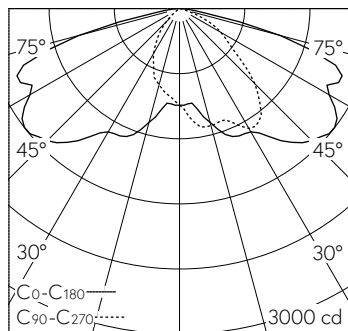
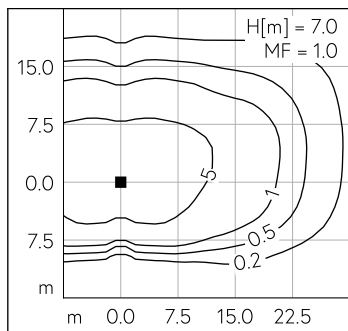
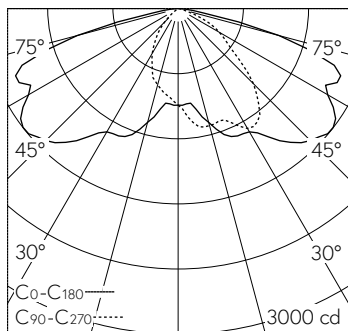

LED 4000 K 34.5 W 4882 lm-h H = 7 m / CIE Flux 38 75 96 100 100 / A30 selon DIN...

LED 4000 K 34.5 W 4882 lm-h H = 8 m / CIE Flux 38 75 96 100 100 / A30 selon DIN...