

Scanner le code QR pour en savoir plus sur cet article sur [www.neuco.ch](http://www.neuco.ch)

**B 84 249AK4**  
argent - DB 702N  
2 x LED 117 W 14320 lm-h 4000 K  
Convertisseur DALI pilotable



IP66 IK10

Luminaire tête de mât avec répartition lumineuse asymétrique. Indice de protection IP66, étanche à la poussière et protégé contre les forts jets d'eau. Classe de protection I.

Répartition lumineuse asymétrique. LED 58,5 W, Puissance de raccordement du luminaire, par corps de luminaire. Avec module à LED interchangeable, prévu pour une durée de vie d'au moins 91'000 heures et protégé contre la surchauffe. Livraison de modules LED et de pièces d'usure compatibles garantie pendant 20 ans. Avec Ultimate Driver® bloc d'alimentation à LED, pour pilotage DALI, 220-240 V, 0/50-60 Hz. Indice de protection IP 66. Luminaire en fonderie d'aluminium, aluminium et acier inoxydable. Technologie de revêtement Unidure®, couleur argent. Verre de sécurité clair. Réflecteur en aluminium pur anodisé. Angle d'inclinaison réglable par paliers de 10° de 30° à 90°. Dimensions: 225 x 290 x 1000 mm.

Garantie 5 ans.

PUSH, switchDIM et Touch-DIM® ne sont pas pris en charge.

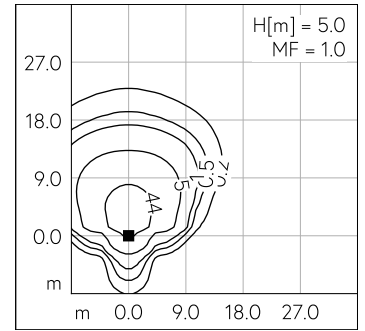
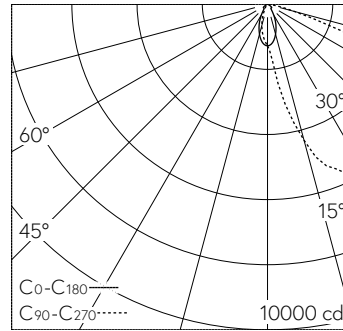

LED 4000 K 117 W 14320 lm-h H = 5 m / CIE Flux 39 80 99 100 100 / A30 selon DIN...

**Caractéristiques techniques**

Flux lumineux	14320 lm-h
Puissance de raccordement	117 W
Rendement lumineux	122.4 lm-h/W
Flux lumineux du module	19150 lm-c
Puissance du module	108,4 W
Précision des couleurs	-
Rendu des couleurs	CRI > 80
Maintien du flux lumineux	L80/B50 à 91'000 h (25 °C)
Température de couleur	4000 K

**Autres informations**

Répartition lumineuse	asymétrique
Tension de fonctionnement	220 - 240 V AC 50 / 60 Hz 176 - 276 V DC 0 Hz
Température de service	max. 40 °C
Poids	11.4 kg
Surface de prise au vent	0.094 m²



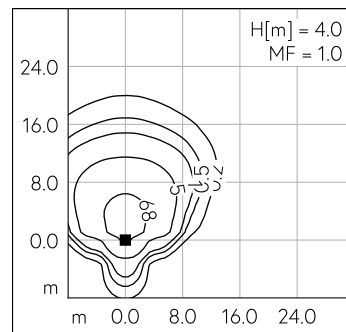
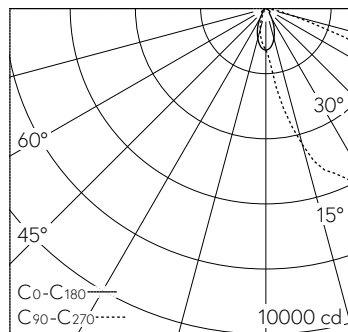
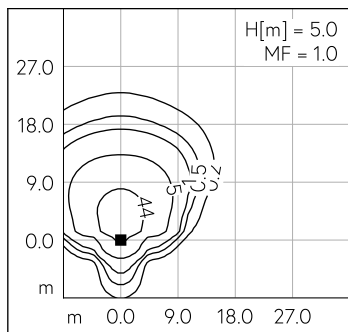
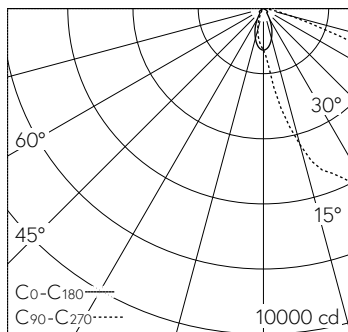

LED 4000 K 117 W 14320 lm-h H = 5 m / CIE Flux 39 80 99 100 100 / A30 selon DIN...

LED 4000 K 117 W 14320 lm-h H = 4 m / CIE Flux 39 80 99 100 100 / A30 selon DIN ...

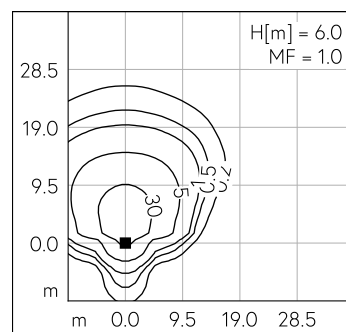
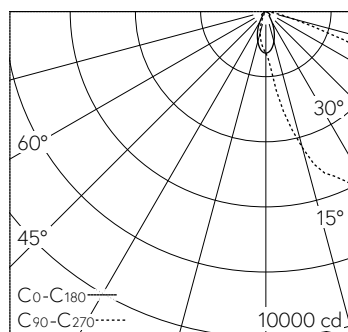
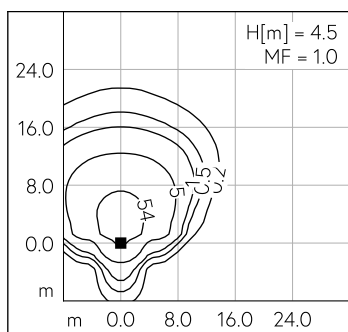
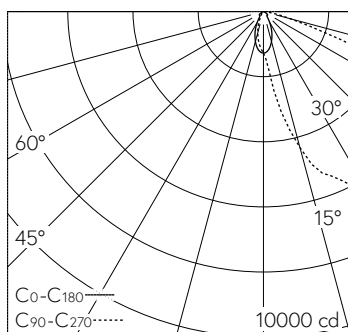

LED 4000 K 117 W 14320 lm-h H = 4.5 m / CIE Flux 39 80 99 100 100 / A30 selon DI...

LED 4000 K 117 W 14320 lm-h H = 6 m / CIE Flux 39 80 99 100 100 / A30 selon DIN ...