

Scanner le code QR pour en savoir plus sur cet article sur www.neuco.ch

B 84 248AK4
argent - DB 702N
2 x LED 50 W 6700 lm-h 4000 K
Convertisseur DALI pilotable



IP66 IK10

Luminaire tête de mât avec répartition lumineuse asymétrique. Indice de protection IP66, étanche à la poussière et protégé contre les forts jets d'eau. Classe de protection I.

Répartition lumineuse asymétrique. Constant Optics®: Système optique efficace qui ne connaît presque aucune usure. LED 25 W, Puissance de raccordement du luminaire, par corps de luminaire. Avec modules à LED interchangeables, prévus pour une durée de vie d'au moins 200'000 heures et protégés contre la surchauffe. Livraison de modules LED et de pièces d'usure compatibles garantie pendant 20 ans. Avec 2 blocs d'alimentation à LED, pour pilotage DALI, 220-240 V, 0/50-60 Hz. Indice de protection IP 66. Luminaire en fonderie d'aluminium, aluminium et acier inoxydable Technologie de revêtement Unidure®, couleur argent. Verres de sécurité. Réflecteurs en aluminium pur anodisé. Avec deux câbles de raccordement fermement branchés X05BQ-F 5 G 1 mm², longueur 5 m. Diamètre tête de mât 76 mm, Profondeur d'enfoncement 95 mm. Angle d'inclinaison réglable par paliers de 10° de 30° à 90°. Pour une hauteur de feu de 4000-5000 mm. Dimensions: 225 x 290 x 1000 mm.

Garantie 5 ans.

PUSH, switchDIM et Touch-DIM® ne sont pas pris en charge.

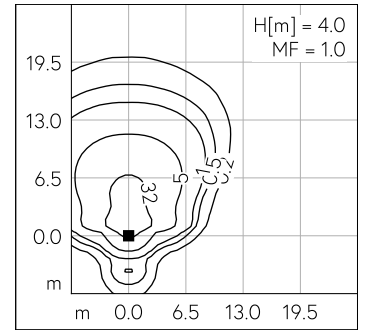
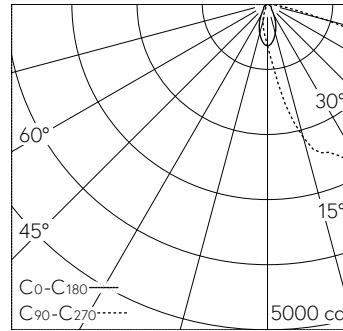

LED 4000 K 50 W 6700 lm-h H = 4 m / CIE Flux 36 71 97 100 100 / A30 selon DIN 5...

Caractéristiques techniques

Flux lumineux	6700 lm-h
Puissance de raccordement	50 W
Rendement lumineux	134 lm-h/W
Flux lumineux du module	8510 lm-c
Puissance du module	42,6 W
Précision des couleurs	-
Rendu des couleurs	CRI > 80
Maintien du flux lumineux	L70/B50 à 200'000 h (25 °C)
Température de couleur	4000 K

Autres informations

Répartition lumineuse	asymétrique
Tension de fonctionnement	220 - 240 V AC 50 / 60 Hz 176 - 276 V DC 0 Hz
Température de service	max. 50 °C
Poids	11.4 kg
Surface de prise au vent	0.094 m ²



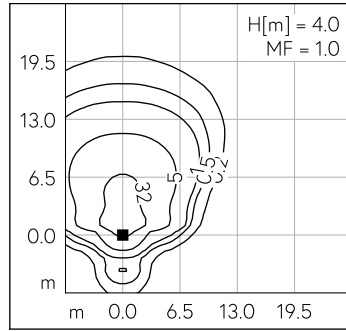
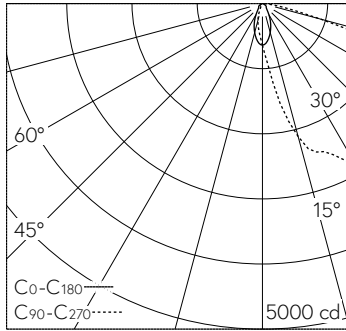

LED 4000 K 50 W 6700 lm-h H = 4 m / CIE Flux 36 71 97 100 100 / A30 selon DIN 5...

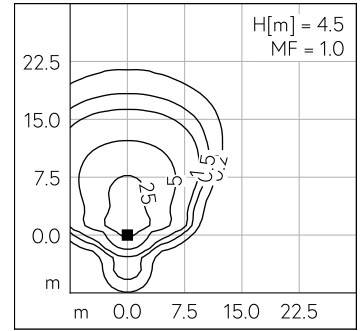
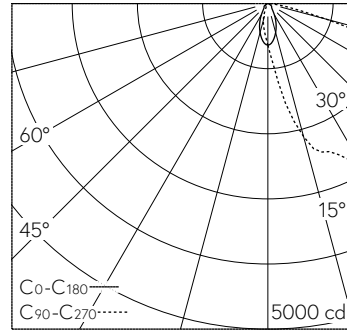

LED 4000 K 50 W 6700 lm-h H = 4.5 m / CIE Flux 36 71 97 100 100 / A30 selon DIN ...

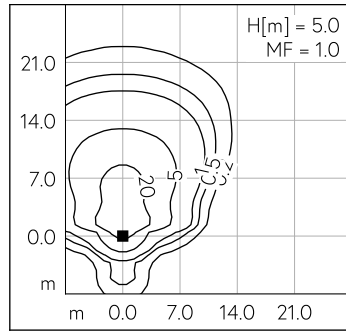
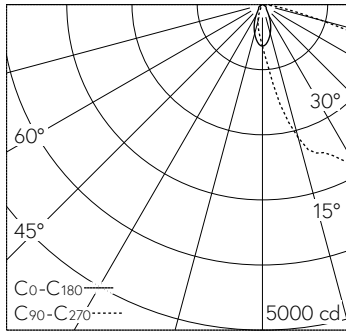

LED 4000 K 50 W 6700 lm-h H = 5 m / CIE Flux 36 71 97 100 100 / A30 selon DIN 5...