

Scanner le code QR pour en savoir plus sur cet article sur www.neuco.ch

B 84 247K3
graphite - RAL 7024
LED 25 W 3256 lm-h 3000 K
Convertisseur DALI pilotable



IP66 IK10

Luminaire tête de mât avec répartition lumineuse asymétrique. Indice de protection IP66, étanche à la poussière et protégé contre les forts jets d'eau. Classe de protection I.

Répartition lumineuse asymétrique. Avec module à LED interchangeable, prévu pour une durée de vie d'au moins 200'000 heures et protégé contre la surchauffe. Livraison de modules LED et de pièces d'usure compatibles garantie pendant 20 ans. Avec bloc d'alimentation à LED, pour pilotage DALI, 220-240 V, 0/50-60 Hz. Indice de protection IP 66. Luminaire en fonderie d'aluminium, aluminium et acier inoxydable Technologie de revêtement Unidure®, couleur graphite. Verre de sécurité. Réflecteur en aluminium pur anodisé. Avec câble de raccordement fermement branché X05BQ-F 5 G 1 mm², longueur 5 m. Diamètre tête de mât 76 mm, Profondeur d'enfoncement 95 mm. Angle d'inclinaison réglable par paliers de 10° de 30° à 90°. Pour une hauteur de feu de 4000-5000 mm. Dimensions: 225 x 290 x 545 mm.

Garantie 5 ans.

PUSH, switchDIM et Touch-DIM® ne sont pas pris en charge.

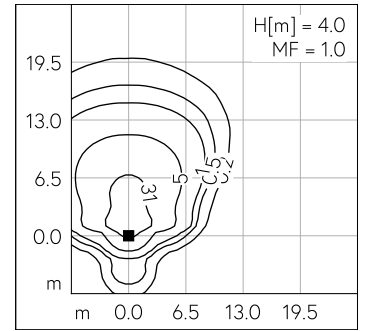
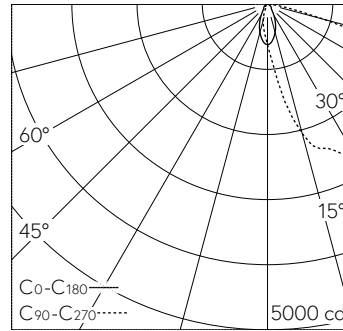

LED 3000 K 25 W 3256 lm-h H = 4 m / CIE Flux 36 71 97 100 100 / A30 selon DIN 5...

Caractéristiques techniques

Flux lumineux	3256 lm-h
Puissance de raccordement	25 W
Rendement lumineux	134 lm-h/W
Flux lumineux du module	4135 lm-c
Puissance du module	21,3 W
Précision des couleurs	-
Rendu des couleurs	CRI > 80
Maintien du flux lumineux	L70/B50 à 200'000 h (25 °C)
Température de couleur	3000 K

Autres informations

Répartition lumineuse	asymétrique
Tension de fonctionnement	220 - 240 V AC 50 / 60 Hz 176 - 276 V DC 0 Hz
Température de service	max. 50 °C
Poids	6.1 kg
Surface de prise au vent	0.086 m ²



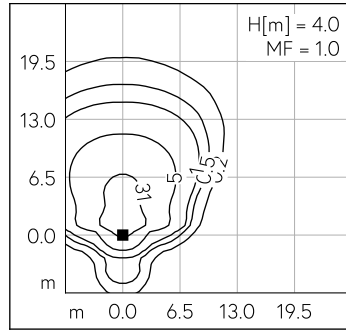
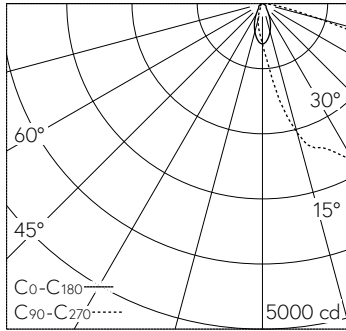

LED 3000 K 25 W 3256 lm-h H = 4 m / CIE Flux 36 71 97 100 100 / A30 selon DIN 5...

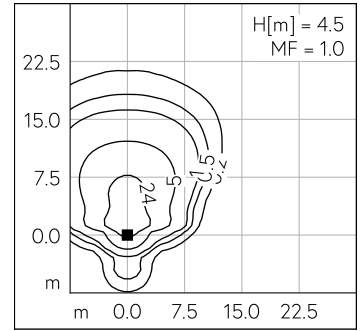
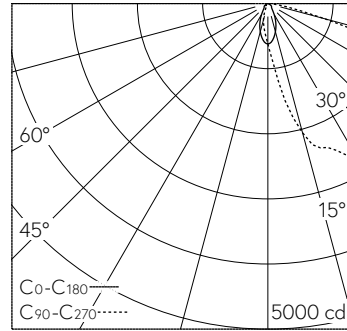

LED 3000 K 25 W 3256 lm-h H = 4.5 m / CIE Flux 36 71 97 100 100 / A30 selon DIN ...

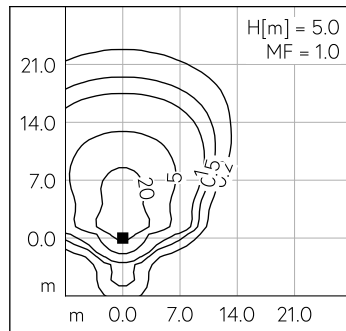
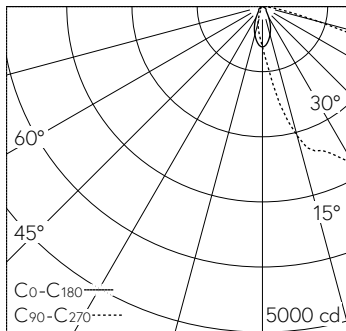

LED 3000 K 25 W 3256 lm-h H = 5 m / CIE Flux 36 71 97 100 100 / A30 selon DIN 5...