

alteme<sup>®</sup>



# **CILINDRO S**

Elegante Akzente

# **CILINDRO S** SETZEN SIE PERFEKTE AKZENTE IN HÖCHSTER QUALITÄT

Mit der Leuchtenfamilie CILINDRO S wird die Wahrnehmung der Lichtquelle als sichtbares oder unsichtbares Licht ermöglicht. Durch die grosse Anwendungsvielfalt – Wand-, Deckenein- und anbaulösungen sowie Pendelleuchten – bietet CILINDRO S zahlreiche Möglichkeiten für eine wahrnehmungsorientierte Lichtplanung. Alle Modelle von CILINDRO S bestehen durch höchste Qualität bei Licht, Technologie und Materialisierung.



# INSPIRATION

WIR BETRACHTEN DIE WAHRNEHMUNG DER BEIDEN ELEMENTE LICHT UND MATERIAL IMMER ALS GANZES UND ENTWICKELN LEUCHTEN, DIE EINEN QUALITATIVEN MEHRWEHRT IM LICHTDESIGN BIETEN.



Elegante Akzente werten Räume auf und lenken den Blick auf das Wesentliche.

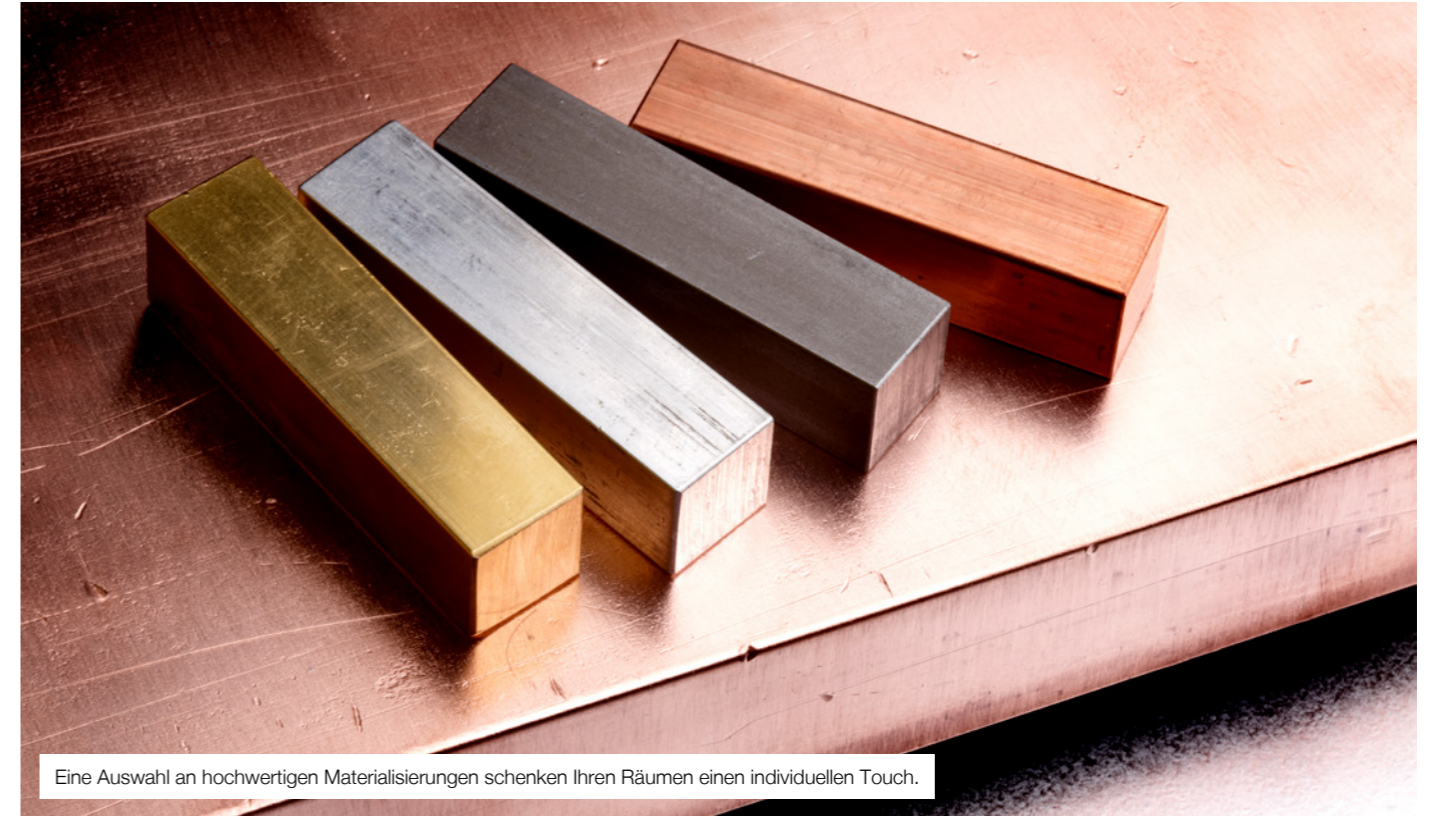

Eine Auswahl an hochwertigen Materialisierungen schenken Ihren Räumen einen individuellen Touch.



Eine blendfreie Integration in die Architektur erzeugt ein ungestörtes Wohlbefinden.

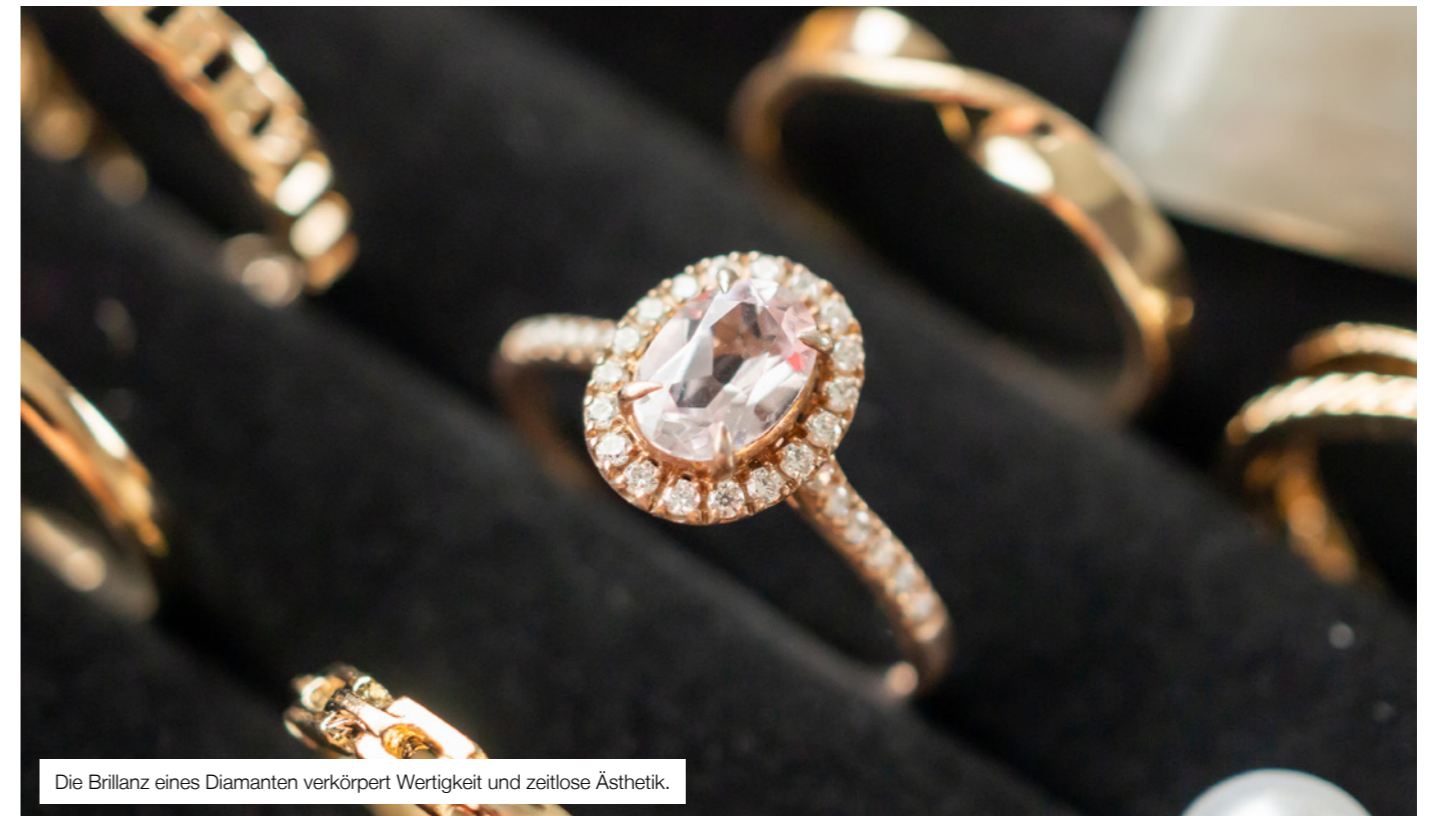

Die Brillanz eines Diamanten verkörpert Wertigkeit und zeitlose Ästhetik.



# KONZEPT

LICHT ZUM SEHEN, LICHT ZUM HINSEHEN UND LICHT ZUM ANSEHEN.  
UNSERE LEUCHTEN WERDEN STETS NACH DEN BEDÜRFNISSEN DER  
WAHRNEHMUNGSORIENTIERTEN LICHTPLANUNG KONZIPIERT.

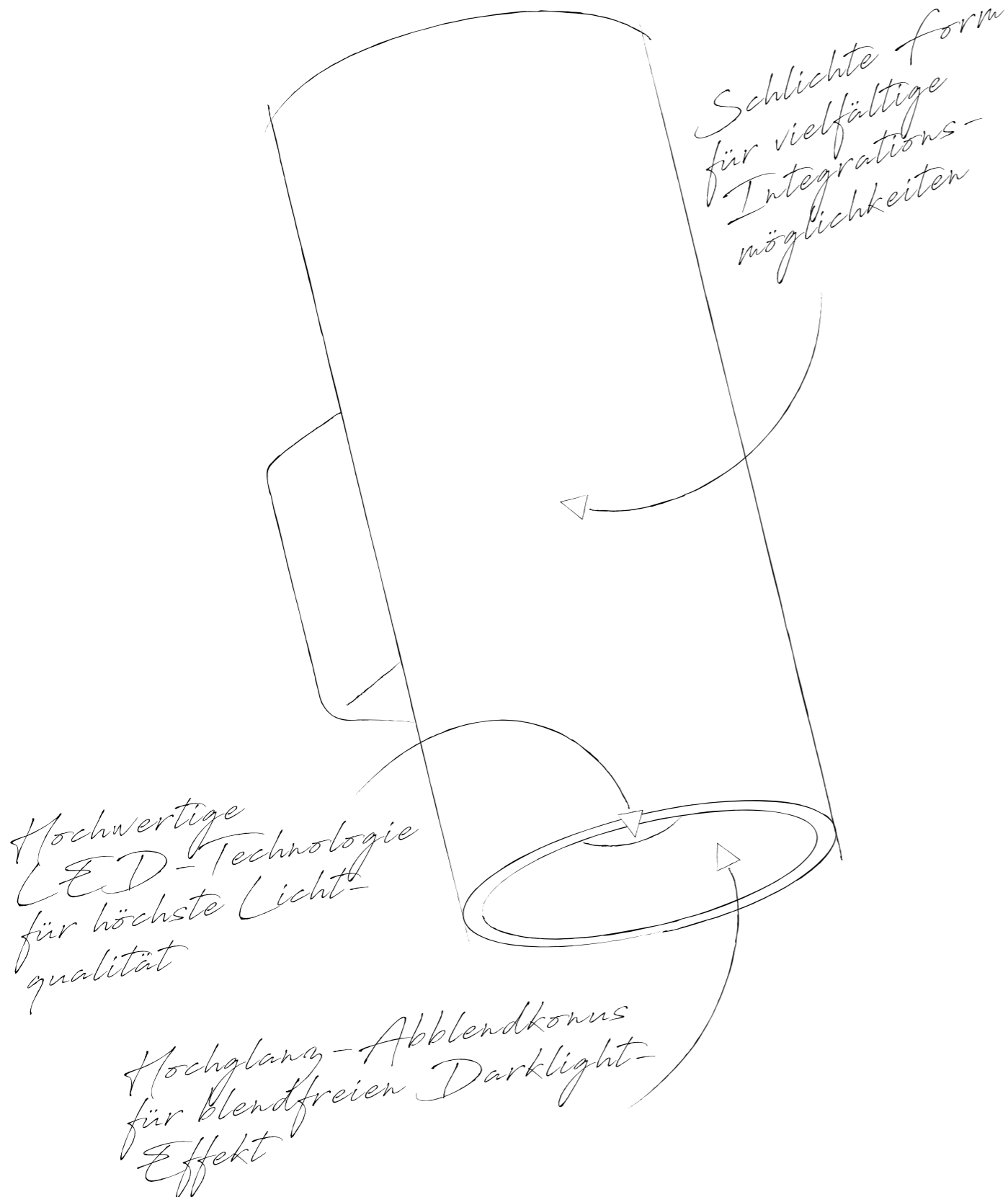

*Hochwertiges Textilkabel kann ohne Werkzeug justiert werden*

*Integrierte Zugentlastung für exakte Höheneinstellung*

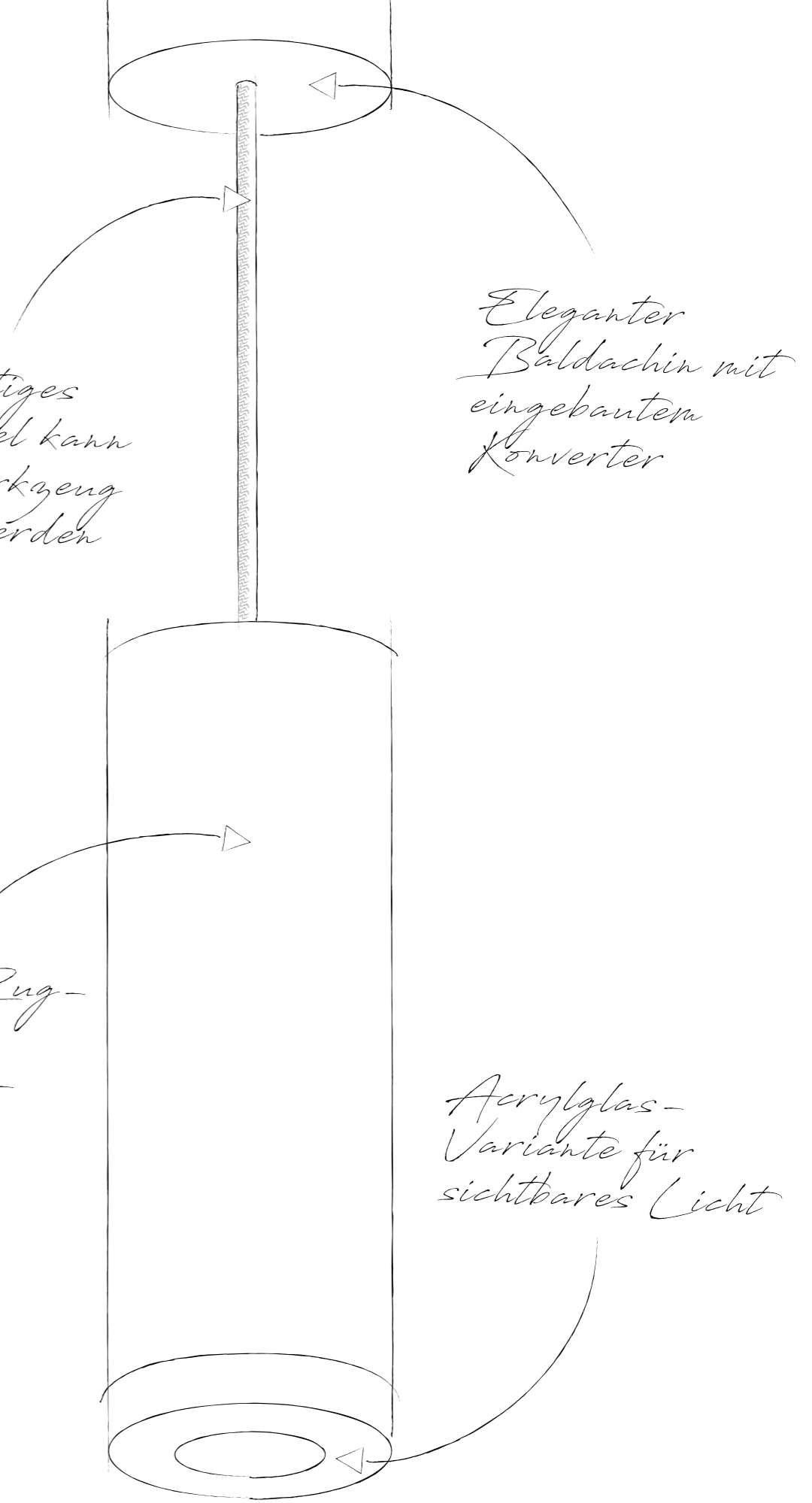

# PRÄSENTATION

EINE ZURÜCKHALTENDE FORMSPRACHE KOMBINIERT MIT VIELFÄLTIGEN ANWENDUNGS- UND GESTALTUNGSMÖGLICHKEITEN LÄSST DEN GEZIELTEN EINSATZ IN IHRER ARCHITEKTUR ZU.



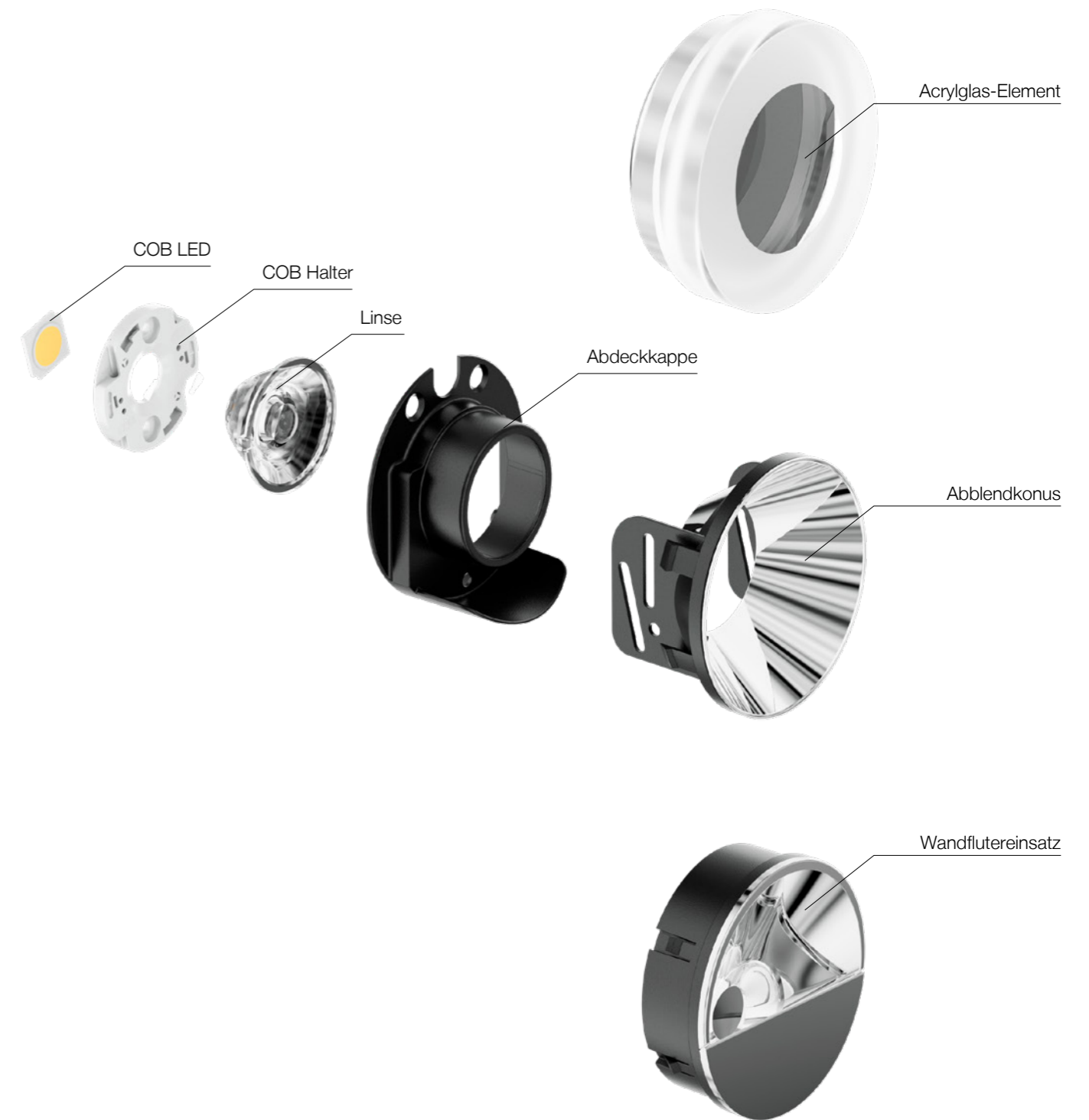
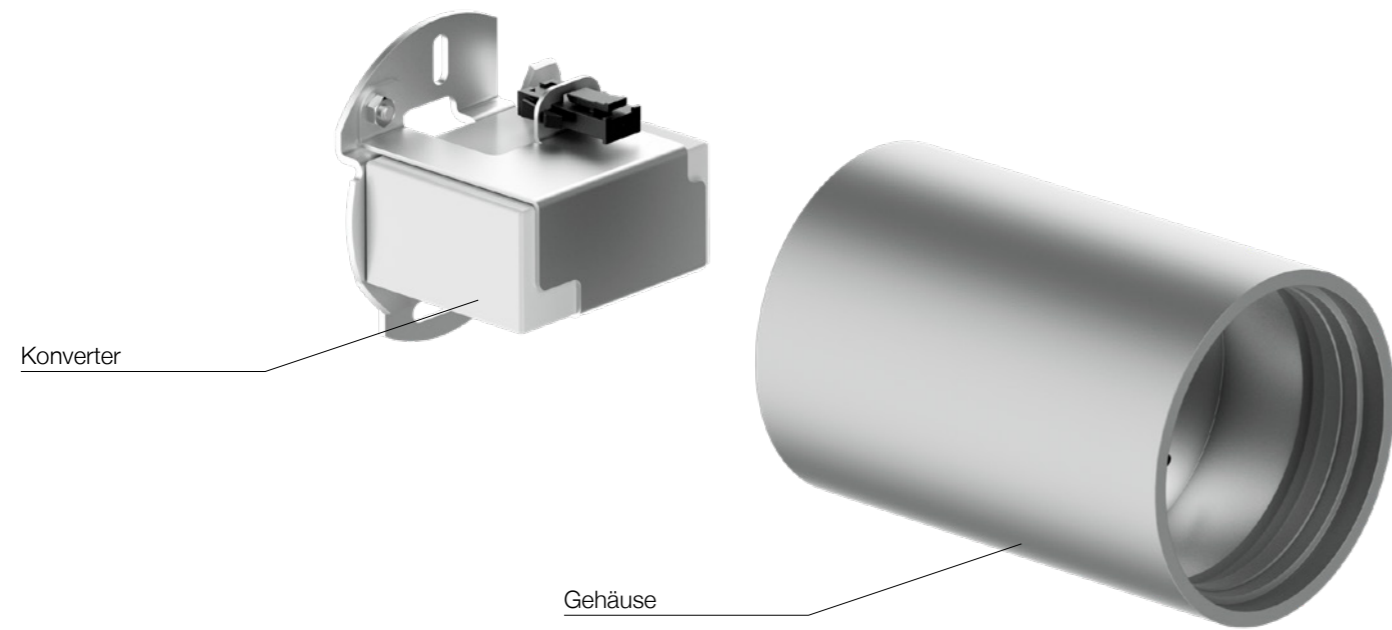

CILINDRO S sticht durch die Integration von drei Lichttechnologien in einem eleganten, unaufdringlichen Design heraus. Die Kombination aus Darklight mit Abblendkonus, Viewlight mit Acrylglas-Element und Wandflutereinsatz ermöglicht vielfältige Beleuchtungsoptionen. Die durchdachte Konstruktion gewährleistet eine mühelose Montage. Mit einem leistungsstarken LED-Element in Verbindung mit einer hochwertigen PMMA Linse erzeugt CILINDRO S gezielte Lichtwirkungen auf höchstem Niveau. Eine nahtlose Verbindung von fortschrittlicher Technologie und ansprechendem Design mit kleinstem Formfaktor, der einen Durchmesser von lediglich 68mm aufweist – rund 30 Prozent kleiner als die Leuchten-Familie CILINDRO.

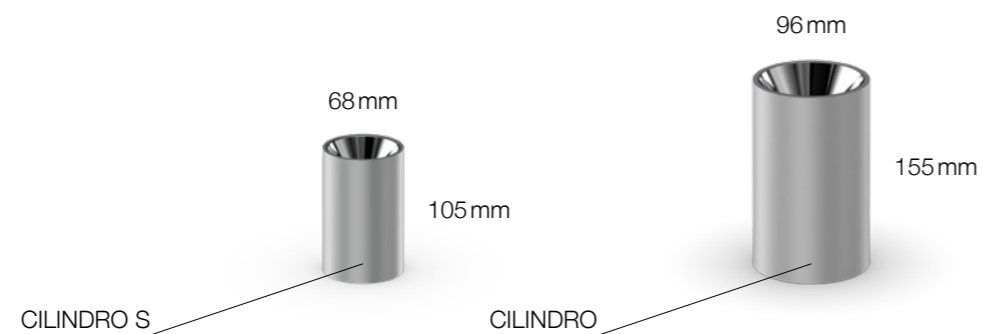



# ANWENDUNG

MIT UNSEREN LICHTLÖSUNGEN BIETEN WIR IMMER EINEN MEHRWERT FÜR DEN MENSCHEN UND DIE ARCHITEKTUR

ANWENDUNGSBEISPIEL  
Gastronomieanwendung mit CILINDRO S





ANWENDUNGSBEISPIEL  
Indoorsituation mit CILINDRO S





# FEATURES & BENEFITS

## DARKLIGHT – DIE LICHTQUELLE OHNE SICHTBARES LICHT

Alle CILINDRO-S-Leuchten mit Darklight-Technologie werden mit einem Abblendkonus bestückt. Bei dieser Technologie ist die Lichtquelle in das Leuchtengehäuse zurückversetzt – für den Betrachter wird so der Abblendwinkel verbessert. Eine hochreflektierende Beschichtung sorgt zudem dafür, dass sich auf dem Abblendkonus keine bemerkbaren Leuchtdichten abzeichnen. Durch dieses Prinzip kommen die Lichtwerkzeuge in erster Linie ihrer Funktion nach und halten sich selbst dezent im Hintergrund. Das von der LED emittierte Licht wird durch den Abblendkonus nicht beeinflusst. Dadurch lassen sich projektspezifische Farbvarianten realisieren, ohne dass die Farbtemperatur des Lichts beeinflusst wird.



CILINDRO S Wandleuchte mit Darklight-Effekt

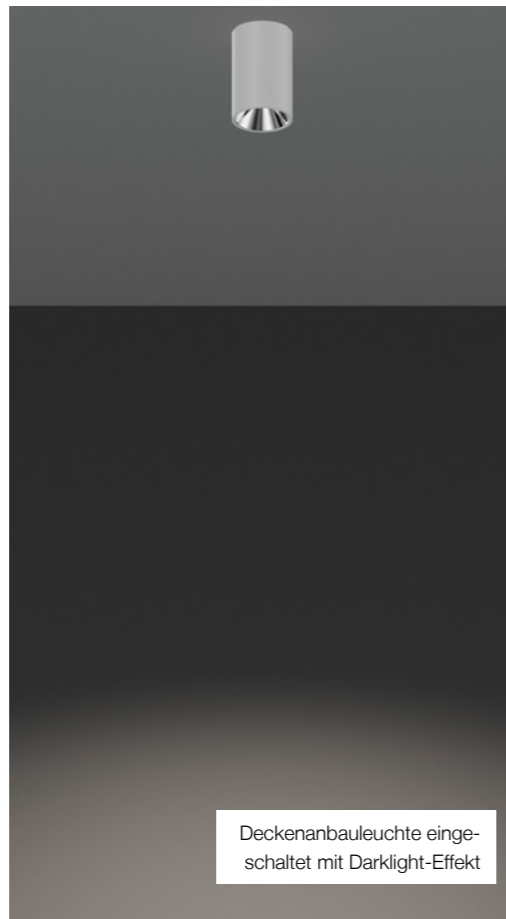

Deckenanbauleuchte eingeschaltet mit Darklight-Effekt

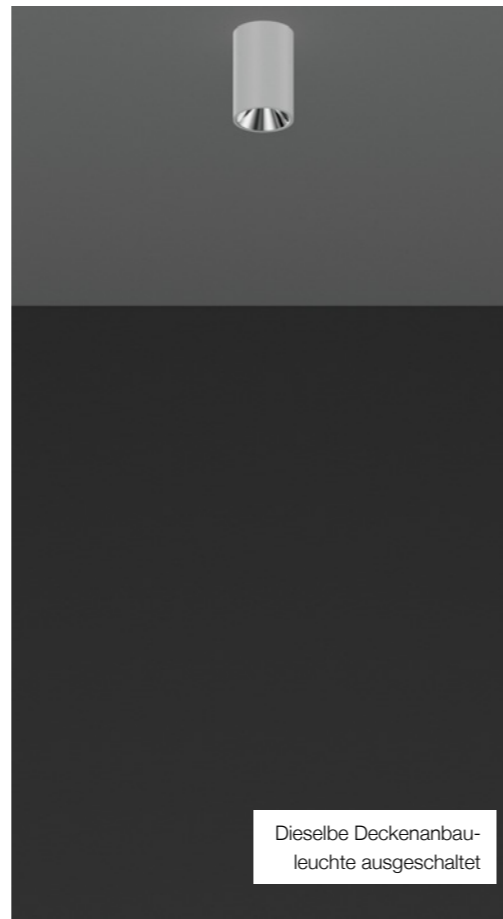

Dieselbe Deckenanbauleuchte ausgeschaltet



## VIELFÄLTIG WÄHLBARE LICHTWIRKUNG

Erleben Sie mit CILINDRO S eine Vielfalt an faszinierenden Lichtwirkungen. Dank hochwertiger PMMA-Linse mit prismatischer Strukturprägung wird das Licht der LEDs präzise auf die gewünschten Flächen im Raum gelenkt. Damit erreichen Sie eine exakte und eindrucksvolle Beleuchtung, die Ihre Räume zum Strahlen bringt. Homogen ausgeleuchtete Wände sind mit der Option Wandfluter möglich.

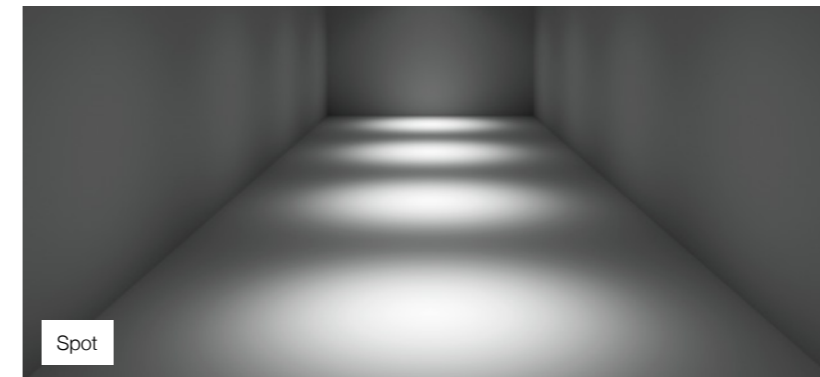

Spot

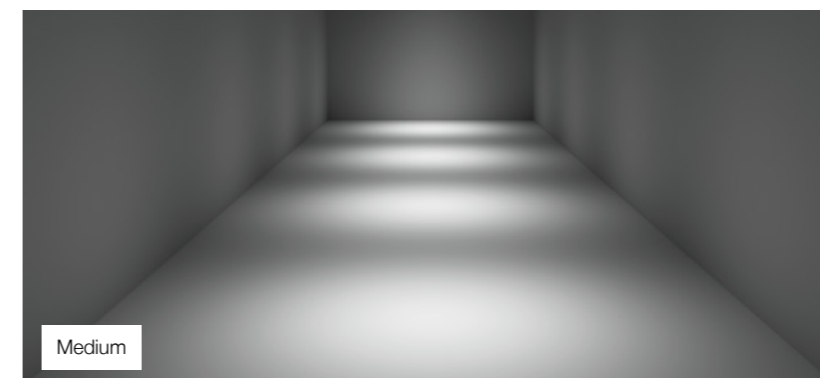

Medium

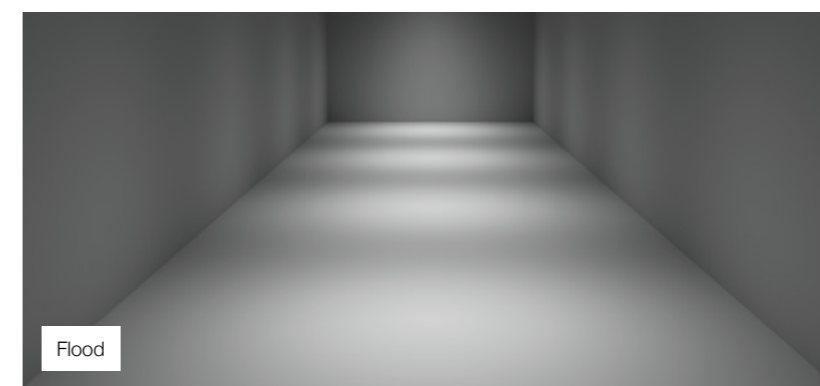

Flood



## VIEWLIGHT – DAS SICHTBARE LICHT

Das Acrylglas-Element verleiht dem Licht von CILINDRO S Viewlight eine körperhafte Präsenz. Eine Teilbeschichtung auf der Lichtaustrittsseite des Elements sorgt dafür, dass dieses ausgeleuchtet wird, ohne dabei störende Blendungen zu verursachen. Für den Betrachter ergeben sich je nach Perspektive immer wieder verschiedene An- und Durchsichten. Wird das Acrylglas-Element in einem flachen Winkel betrachtet, wirkt dieses fast transparent und zeichnet sich nur durch die Lichtstreuung an den Kanten ab. Bei einem steileren Betrachtungswinkel werden die Einfräsungen im Element sichtbar, wodurch ein interessantes Spiel zwischen Licht und Schatten inszeniert wird. Durch den erhöhten Lichtaustritt im Zentrum des Elementes werden angestrahlte Flächen verstärkt in Szene gesetzt.





## LICHTQUALITÄT – AN ERSTER STELLE STEHT DAS LICHT

Bei CILINDRO S kommen nur LEDs der höchsten Güteklasse zum Einsatz. Durch das enge Binning von initial 2-step MacAdam wird eine erstklassige Farbkonsistenz mit kaum wahrnehmbaren Farbunterschieden erreicht. Die hohe Farbwiedergabe von bis zu  $\text{CRI} \geq 95$  und das ausgewogene Spektrum nach TM-30 lässt alle Farben natürlich und satt erscheinen. Auch die für herkömmliche LEDs schwer realisierbaren Rottöne werden von CILINDRO S natürlich wiedergegeben ( $\text{R9} \geq 97$  bei 2700K,  $\text{R9} \geq 99$  bei 3000K und  $\text{R9} \geq 92$  bei 4000K).



### FARBWIEDERGABE 2700 K

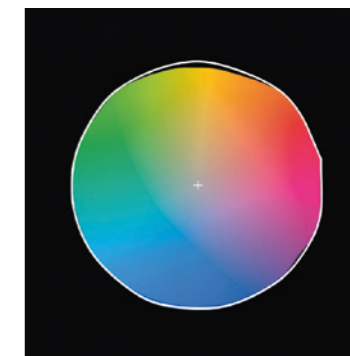
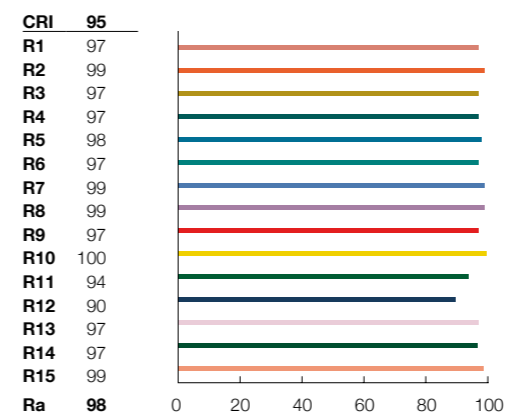

TM-30 2700K CRI95

### FARBWIEDERGABE 3000 K

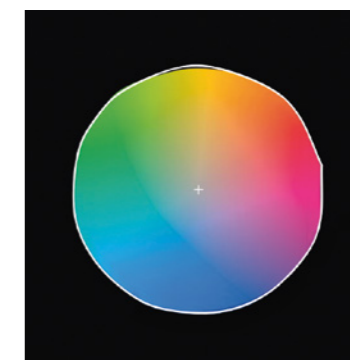
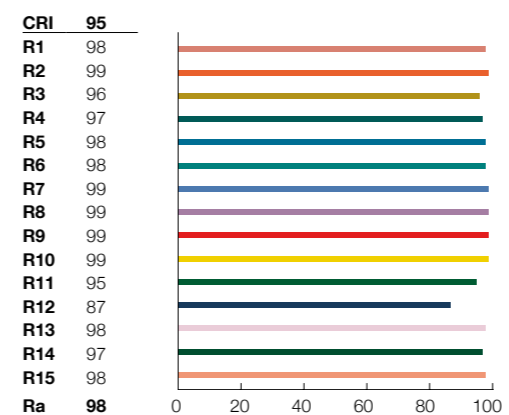

TM-30 3000K CRI 95

### FARBWIEDERGABE 4000 K

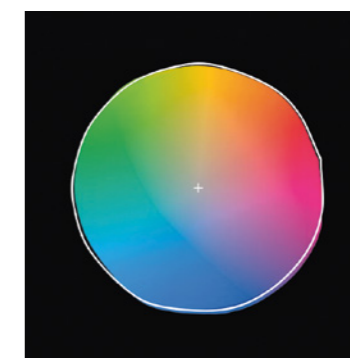
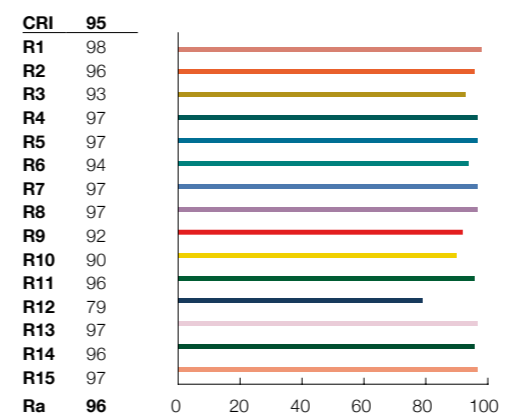

TM-30 4000K CRI 95



## COZI – BEHAGLICHKEIT DURCH FARBTEMPERATURVERSCHIEBUNG ÜBER DEN DIMMBEREICH

Für eine behagliche Raumempfindung spielt die richtige Farbtemperatur eine zentrale Rolle. CILINDRO S COZI folgt mit einer Farbtemperaturverschiebung über den gesamten Dimmbereich, von 2700K bei voller Lichtleistung zu 1800K bei 1 % des maximalen Lichtstromes, dem Beispiel eines Temperaturstrahlers – kühlere Farbtemperatur bei hoher Lichtstärke, behaglich warme Farbtemperatur bei geringer Lichtstärke.

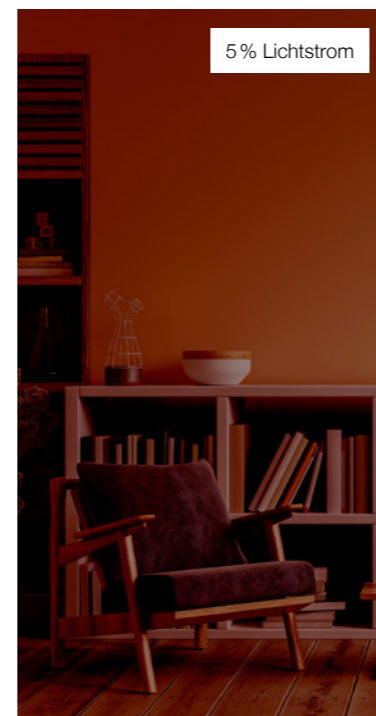
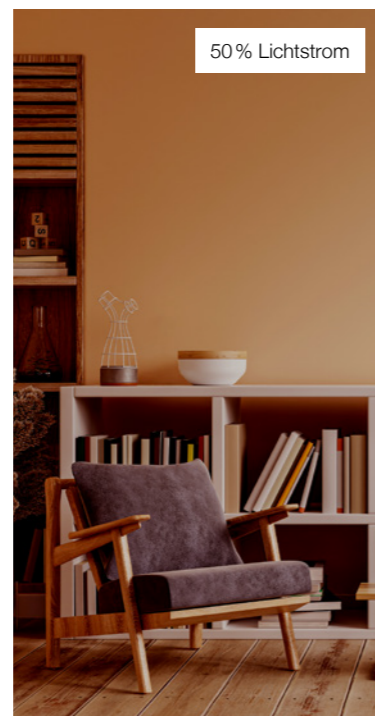



# MATERIALISIERUNG

KLEIDER MACHEN LEUTE – MATERIALIEN UND VEREDELUNGEN MACHEN OBJEKTE

## LEUCHTENFARBEN

Die Standardausführungen in den Farben Weiss, Silber und Schwarz fügen sich dezent in die moderne Architektur ein. Dadurch wird – im sprichwörtlichen Sinne – die Bühne der Lichtwirkung überlassen. Das hochwertige Erscheinungsbild von CILINDRO S zeigt sich auch in seinen Details, wie zum Beispiel im hochwertigen Textilkabel bei den Pendelversionen.



## SPEZIALVEREDELUNGEN

Durch die optionalen Spezialveredelungen beim Abblendkonus oder dem Gehäuse wird CILINDRO S selbst zum Blickfang und bietet dadurch spannende Möglichkeiten für ein zeitgemässes Interior-Design. Es ergeben sich unzählige Kombinationsmöglichkeiten für den ganz persönlichen Touch. Auch ganz individuelle Farbvarianten bieten wir gerne auf Anfrage an.

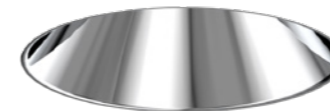

Aluminium  
hochglänzend



Kupfer  
bedampft



Gold  
bedampft

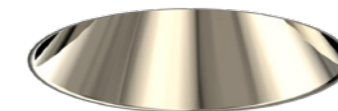

Champagner  
schutzlackiert





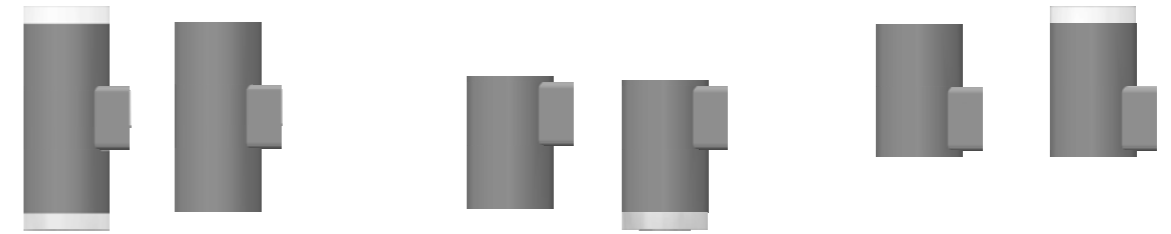
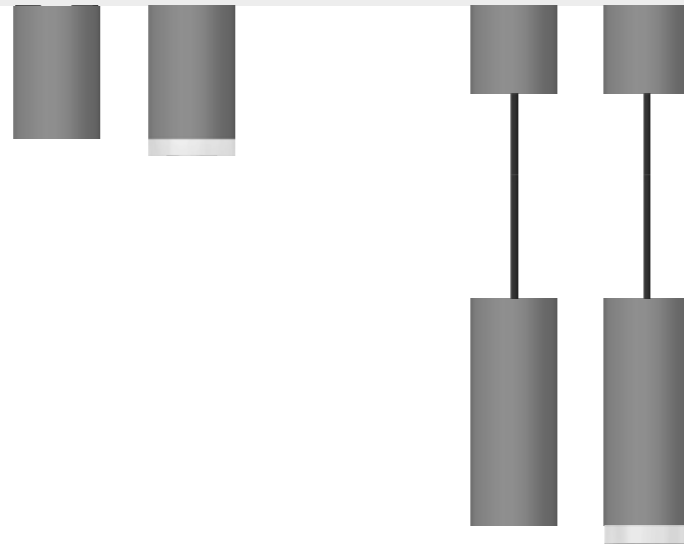
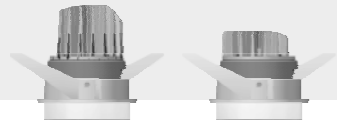

# MODELLÜBERSICHT

Typen	Varianten	Ausführungen	Farbtemperatur
Einbauleuchte ETA	Viewlight	weiss	2700K/3000K/4000K/COZI
Einbauleuchte FORTIS	Viewlight	weiss	2700K/3000K/4000K/COZI
Anbauleuchte	Darklight	weiss/silber/schwarz	2700K/3000K/4000K/COZI
Anbauleuchte	Viewlight	weiss/silber/schwarz	2700K/3000K/4000K/COZI
Anbauleuchte	Wandfluter	weiss/silber/schwarz	2700K/3000K/4000K/COZI
Wandleuchte zweiseitig	Darklight	weiss/silber/schwarz	2700K/3000K/4000K
Wandleuchte zweiseitig	Viewlight	weiss/silber/schwarz	2700K/3000K/4000K
Wandleuchte einseitig	Darklight	weiss/silber/schwarz	2700K/3000K/4000K
Wandleuchte einseitig	Viewlight	weiss/silber/schwarz	2700K/3000K/4000K
Pendelleuchte	Darklight	weiss/silber/schwarz	2700K/3000K/4000K/COZI
Pendelleuchte	Viewlight	weiss/silber/schwarz	2700K/3000K/4000K/COZI

CRI	Halbwertwinkel	Ansteuerung	Seite
CRI ≥ 95	-	DALI-2	28
CRI ≥ 95	-	DALI-2	28
CRI ≥ 95	29°/39°/46°, COZI: 31°/36°	DALI-2	29
CRI ≥ 95	-	DALI-2	29
CRI ≥ 95	-	DALI-2	29
CRI ≥ 95	29°/29°/29° 46°/46° 46°	DALI-2	30
CRI ≥ 95	-	DALI-2	30
CRI ≥ 95	29°/46°	DALI-2	31
CRI ≥ 95	-	DALI-2	31
CRI ≥ 95	29°/39°/46°, COZI: 31°/36°	DALI-2	32
CRI ≥ 95	-	DALI-2	32





# CILINDRO S

## EINBAULEUCHTE

COB-LED Lightengine wahlweise in den Farbtemperaturen 2700 K, 3000 K, 4000 K oder COZI (2700 K bis 1800 K). Hohe Farbkonsistenz (2 SDCM initial) und hohe Farbwiedergabe (CRI $\geq$ 95). Runder Einbaustrahler mit Kühlkörper aus Aluminium-Druckguss, schwarz pulverbeschichtet, mit einseitigem Lichtaustritt. PMMA-Kollimator für Lichtlenkung und Berührungsschutz der LED. Acrylglas-Element mit Primärreflektor hochglanzpoliert und teilsatiniert. Für Deckeneinbau-Montage. Einbauring mit Blattfedern und Rand aus Kunststoff in verkehrsweiss RAL 9016. Direkteinbau in Deckenausschnitt  $\varnothing$  68mm. Konverter in DALI-2. Sekundärkabel mit Zwischenstecker zur vorgängigen Installation des Konverters. 2 Verpackungseinheiten.



Farbtemperaturen	2700K/3000K/4000K/COZI
Farbwiedergabe	CRI $\geq$ 95
Halbwertwinkel	-
Lichtstromerhalt	L80/B10 50000h
Lichtstrom netto	200lm-950lm
Farbkonsistenz	2 SDCM
Effizienz	95-130lm/W



QR-Code scannen oder anklicken und auf [alteme.ch](http://alteme.ch) mehr über diese Leuchtenfamilie erfahren

# CILINDRO S

## ANBAULEUCHTE UND WANDFLUTER

COB-LED Lightengine wahlweise in den Farbtemperaturen 2700 K, 3000 K, 4000 K oder COZI (2700 K bis 1800 K). Hohe Farbkonsistenz (2 SDCM initial) und hohe Farbwiedergabe (CRI $\geq$ 95). Zylindrischer Leuchtenkörper aus Aluminium, CNC-gedreht und lackiert in verkehrsweiss RAL 9016, weissaluminium RAL 9006 oder tiefschwarz RAL 9005, mit einseitigem Lichtaustritt. PMMA-Kollimator bzw. Streufolie für Lichtlenkung und Berührungsschutz der LED. Acrylglas-Element mit Primärreflektor hochglanzpoliert und teilsatiniert oder Darklight-Abblendkonus aus Kunststoff, hochglanzaluminiumbedampft mit farbloser, kratzfester Schutzlackierung und Abblendwinkel 28°. Halbwertwinkel bei single color 29°/39°/46° bei COZI 31°/36°. Für Deckenanbau-Montage. Konverter in DALI-2. Sekundärkabel mit Zwischenstecker zur vorgängigen Installation des Konverters. 1 Verpackungseinheit. Zubehör separat zu bestellen.



Farbtemperaturen	2700K/3000K/4000K/COZI
Farbwiedergabe	CRI $\geq$ 95
Halbwertwinkel	29°/39°/46°, COZI: 31°/36°
Lichtstromerhalt	L80/B10 50000h
Lichtstrom netto	200lm-950lm
Farbkonsistenz	2 SDCM
Effizienz	95-130lm/W



QR-Code scannen oder anklicken und auf [alteme.ch](http://alteme.ch) mehr über diese Leuchtenfamilie erfahren





# CILINDRO S

## WANDLEUCHE MIT ZWEISEITIGEM LICHTAUSTRITT

COB-LED Lightengine wahlweise in den Farbtemperaturen 2700 K, 3000 K, 4000 K. Hohe Farbkonsistenz (2 SDCM initial) und hohe Farbwiedergabe (CRI $\geq$ 95). Zylindrischer Leuchtenkörper aus Aluminium, CNC-gedreht und lackiert in verkehrsweiss RAL 9016, weissaluminium RAL 9006 oder tiefschwarz RAL 9005, mit zweiseitigem Lichtaustritt. PMMA-Kollimator für Lichtlenkung und Berührungsschutz der LED. Acrylglas-Element mit Primärreflektor hochglanzpoliert und teilsatiniert oder Darklight-Abblendkonus aus Kunststoff, hochglanzaluminiumbedampft mit farbloser, kratzfester Schutzlackierung und Abblendwinkel 28°. Halbwertwinkel bei single color (29°/29°)/(29°/46°)/(46°/46°). Für Wandanbau-Montage. Konverter in DALI-2. Sekundärkabel mit Zwischenstecker zur vorgängigen Installation des Konverters. 1 Verpackungseinheit.



Farbtemperaturen	2700K/3000K/4000K
Farbwiedergabe	CRI $\geq$ 95
Halbwertwinkel	29°/29°/29° 46°/46° 46°
Lichtstromerhalt	L80/B10 50000h
Lichtstrom netto	200lm–950lm
Farbkonsistenz	2 SDCM
Effizienz	95–130lm/W



QR-Code scannen oder anklicken und auf [alteme.ch](http://alteme.ch) mehr über diese Leuchtenfamilie erfahren

# CILINDRO S

## WANDLEUCHE MIT EINSEITIGEM LICHTAUSTRITT

COB-LED Lightengine wahlweise in den Farbtemperaturen 2700 K, 3000 K, 4000 K. Hohe Farbkonsistenz (2 SDCM initial) und hohe Farbwiedergabe (CRI $\geq$ 95). Zylindrischer Leuchtenkörper aus Aluminium, CNC-gedreht und lackiert in verkehrsweiss RAL 9016, weissaluminium RAL 9006 oder tiefschwarz RAL 9005, mit einseitigem Lichtaustritt. PMMA-Kollimator für Lichtlenkung und Berührungsschutz der LED. Acrylglas-Element mit Primärreflektor hochglanzpoliert und teilsatiniert oder Darklight-Abblendkonus aus Kunststoff, hochglanzaluminiumbedampft mit farbloser, kratzfester Schutzlackierung und Abblendwinkel 28°. Halbwertwinkel bei single color 29°/46°. Für Wandanbau-Montage. Konverter in DALI-2. Sekundärkabel mit Zwischenstecker zur vorgängigen Installation des Konverters. 1 Verpackungseinheit.



Farbtemperaturen	2700K/3000K/4000K
Farbwiedergabe	CRI $\geq$ 95
Halbwertwinkel	29°/46°
Lichtstromerhalt	L80/B10 50000h
Lichtstrom netto	200lm–950lm
Farbkonsistenz	2 SDCM
Effizienz	95–130lm/W



QR-Code scannen oder anklicken und auf [alteme.ch](http://alteme.ch) mehr über diese Leuchtenfamilie erfahren





# CILINDRO S

## PENDELLEUCHE

COB-LED Lightengine wahlweise in den Farbtemperaturen 2700 K, 3000 K, 4000 K oder COZI (2700 K bis 1800 K). Hohe Farbkonsistenz (2 SDCM initial) und hohe Farbwiedergabe (CRI  $\geq$  95). Zylindrischer Leuchtenkörper und Baldachin aus Aluminium, CNC-gedreht und lackiert in verkehrsweiss RAL 9016, weissaluminium RAL 9006 oder tiefschwarz RAL 9005, mit einseitigem Lichtaustritt. PMMA-Kollimator für Lichtlenkung und Berührungsschutz der LED. Acrylglas-Element mit Primärreflektor hochglanzpoliert und teilsantiniert oder Darklight-Abblendkonus aus Kunststoff, hochglanzaluminiumbedampft mit farbloser, kratzfester Schutzlackierung und Abblendwinkel 28°. Halbwertwinkel bei single color 29°/39°/46° bei COZI 31°/36°. Für Deckenanbau-Montage. Konverter in DALI-2. Sekundärkabel mit Zwischenstecker zur vorgängigen Installation des Konverters. 1 Verpackungseinheit. Zubehör separat zu bestellen.



Farbtemperaturen	2700 K/3000 K/4000 K/COZI
Farbwiedergabe	CRI $\geq$ 95
Halbwertwinkel	29°/39°/46°, COZI: 31°/36°
Lichtstromerhalt	L80/B10 50000h
Lichtstrom netto	200lm–950lm
Farbkonsistenz	2 SDCM
Effizienz	95–130lm/W

# INTERESSE GEWECKT?

NEHMEN SIE UNVERBINDLICH KONTAKT  
MIT UNS AUF

Noch mehr technische Informationen zu unseren Produkten sowie einen direkten Kontakt zu Beratung und Kauf finden Sie auf [alteme.ch](http://alteme.ch)



QR-Code scannen oder anklicken  
und auf [alteme.ch](http://alteme.ch) unverbindlich  
Kontakt aufnehmen



QR-Code scannen oder anklicken  
und auf [alteme.ch](http://alteme.ch) mehr über  
diese Leuchtenfamilie erfahren



# ALLGEMEINE HINWEISE

## ALLGEMEINE INFORMATIONEN

---

Wir behalten uns vor, technische und formale Änderungen an unseren Produkten vorzunehmen, die durch neue technische Entwicklungen bedingt sind. Die Produktabbildungen und Beschreibungen entsprechen dem Zeitpunkt der Drucklegung dieses Leuchtenprogramms. Irrtümer sind vorbehalten. Aktuelle Unterlagen stellen wir Ihnen auf Anfrage gerne zur Verfügung.

Alle Masse sind in Millimeter angegeben.

Die lichttechnischen Daten sind, falls vorhanden, den entsprechenden Lichtverteilungskurven zu entnehmen.

## SYMBOLS UND PIKTOGRAMME

---



Schweizer Qualitätsprodukt hergestellt in Aarau



Nur für den Gebrauch in Innenräumen



Schutz gegen Eindringen von festen Fremdkörpern über Ø 12 mm



Leuchten der Schutzklasse I mit Schutzleiteranschluss



Leuchten der Schutzklasse II



LED-Leuchtmittel können werkseitig ausgetauscht werden



Nach DALI-2-Standard dimmbare Vorschaltgeräte



Erfüllt die Anforderungen für Büroarbeitsplätze nach Norm



Warmdimm-LED mit Farbtemperaturverschiebung beim Dimmen von 2700K bei 100% zu 1800K bei 1%



Durchmesser des Deckenausschnitts

## LICHTTECHNIK UND ABKÜRZUNGEN

---

$\Phi$  Ng [lm]  
Lichtstrom netto gesamt

CCT  
Farbtemperatur (Kelvin)

CRI  
Farbwiedergabeindex

FWHM  
Halbwertwinkel

lm  
Lichtstrom (Lumen)

DA  
Deckenausschnitt



**neuco**

Neuco AG | Würzgrabenstrasse 5 | CH-8048 Zürich | +41 44 437 37 37 | mail@neuco.ch | neuco.ch

Neuco SA | Chemin Praz-Roussy 2 | CH-1032 Romanel | +41 21 637 30 00 | mail.romanel@neuco.ch | neuco.ch